

UP-404 クロス (4方) PAT.

A6063S-T5

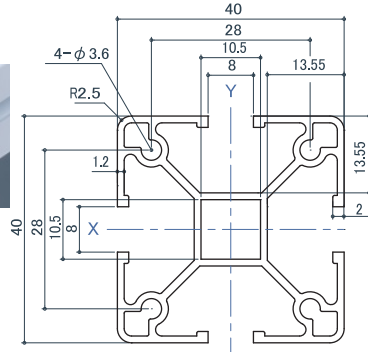
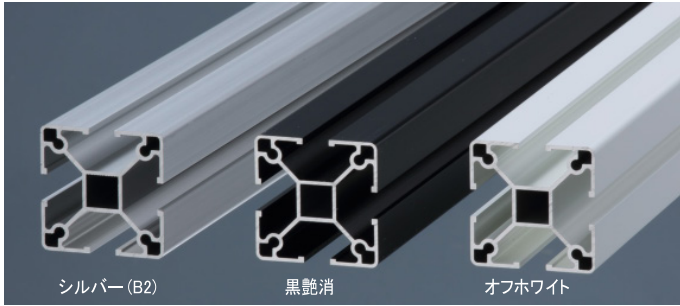

- 断面積 : 338 mm²
- 断面二次モーメント
Ix : 6.164cm⁴
Iy : 6.164cm⁴
- 断面係数
Wx : 3.082cm³
Wy : 3.082cm³
- 質量 : 0.913 kg / m

[40]

L(mm)	仕上	シルバー (B2)	黒艶消	オフホワイト	〔白〕
2450		5,900	7,750	7,750	---
[3000]		7,200	9,500	---	9,500
[4000]		9,600	---	---	---

〔 〕 … 受注生産

UP-403 チーズ (3方)

A6063S-T5

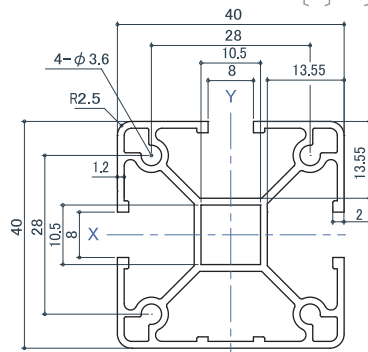
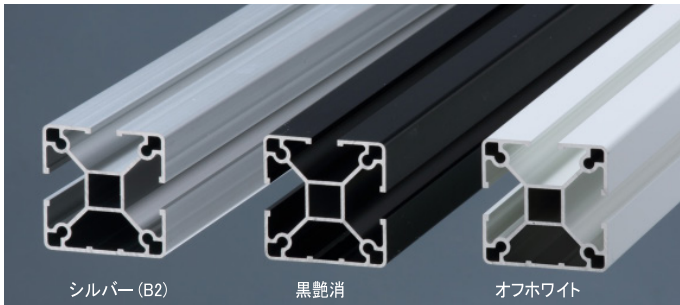

- 断面積 : 347 mm²
- 断面二次モーメント
Ix : 6.516cm⁴
Iy : 6.170cm⁴
- 断面係数
Wx : 3.348cm³
Wy : 3.085cm³
- 質量 : 0.937 kg / m

[40]

L(mm)	仕上	シルバー (B2)	黒艶消	オフホワイト	〔白〕
2450		6,800	8,950	8,950	---
[3000]		8,300	11,000	---	11,000

〔 〕 … 受注生産

UP-402 コーナー (90° 2方)

A6063S-T5

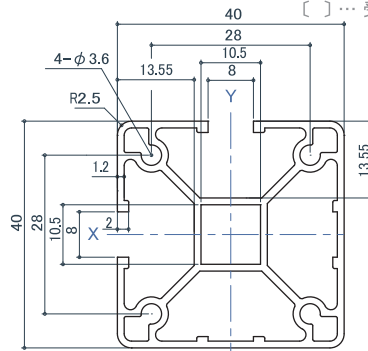
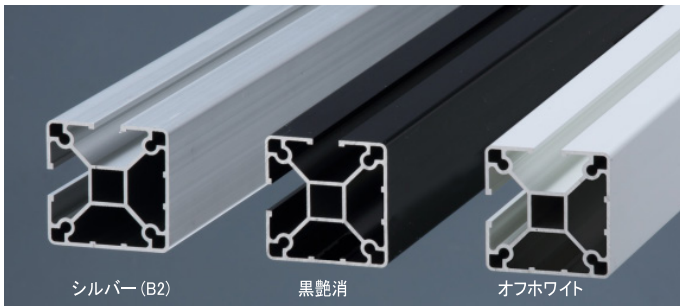

- 断面積 : 357 mm²
- 断面二次モーメント
Ix : 6.521cm⁴
Iy : 6.521cm⁴
- 断面係数
Wx : 3.348cm³
Wy : 3.348cm³
- 質量 : 0.964 kg / m

[40]

L(mm)	仕上	シルバー (B2)	黒艶消	オフホワイト	〔白〕
2450		6,800	8,950	8,950	---
[3000]		8,300	11,000	---	11,000

〔 〕 … 受注生産

UP-411 レール (旧品番 UP-481)

A6063S-T5

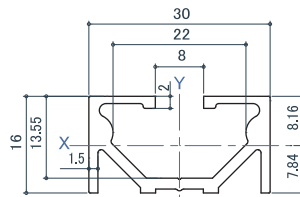
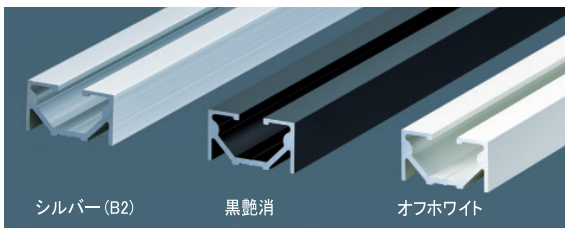

- 断面積 : 154.2 mm²
- 質量 : 0.416 kg / m
- 断面二次モーメント
Ix : 0.415cm⁴
Iy : 1.850cm⁴
- 断面係数
Wx(X軸上縁側) : 0.509cm³
Wx(X軸下縁側) : 0.529cm³
Wy : 1.233cm³

[40]

L(mm)	仕上	シルバー (B2)	黒艶消	オフホワイト
2450		3,000	4,000	4,000

【推奨取付ねじ】
US-PPP3.5X19
十字穴付きなべドリルねじ

UP-411 適応キャップ

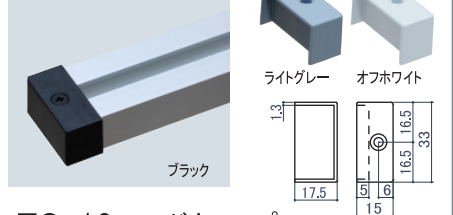

TC-16 エンドキャップL (ABS)

カラー	ブラック	ライトグレー	オフホワイト	質量	入数
長さ	160	160	160	4.4g	100

付属部品 : A3.5×30(D6)

UP

U ポール - アルミ構造材 -

切
断
サ
ー
ビ
ス

指定長さに切断させていただきます。費用についてはお問い合わせください。

クローバ事業部 TEL.06-6768-3151 FAX.06-6768-3152

● 納期 1 週間程度 ● 寸法公差 ±1mm

(※同ロット・同サイズの場合の、
個々の寸法公差は ±0.2 mm程度)

40 UP-40
シリーズ

45 UP-45
シリーズ

UP-405 センター (直2方)

A6063S-T5

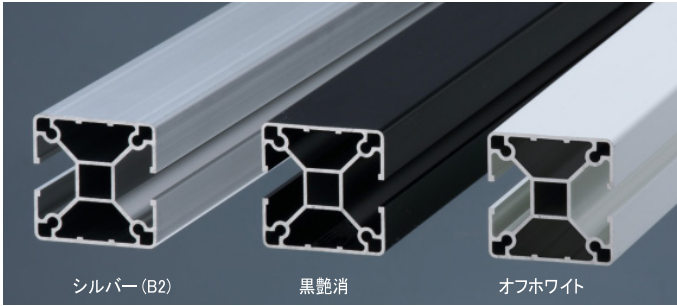

シルバー (B2)

黒艶消

オフホワイト

■断面積 : 357 mm² ■断面二次モーメント
Ix : 6.887cm⁴ Wx : 3.444cm³
■質 量 : 0.964 kg/m Iy : 6.175cm⁴ Wy : 3.087cm³

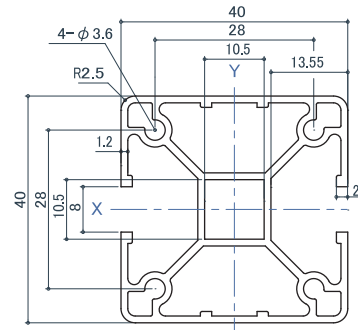

[40]

L(mm)	仕上	シルバー (B2)	黒艶消	オフホワイト	〔白〕
2450		6,800	8,950	8,950	---
[3000]		8,300	11,000	---	11,000

UP-401 エンド (1方)

A6063S-T5



シルバー (B2)

黒艶消

オフホワイト

■断面積 : 357 mm² ■断面二次モーメント
Ix : 6.911cm⁴ Wx : 3.510cm³
■質 量 : 0.964 kg/m Iy : 6.854cm⁴ Wy : 3.427cm³

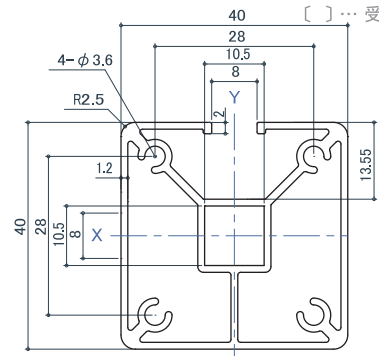

[40]

L(mm)	仕上	シルバー (B2)	黒艶消	オフホワイト	〔白〕
2450		7,750	10,300	10,300	---
[3000]		9,500	12,600	---	12,600

UP-400 フラット (溝無し)

A6063S-T5

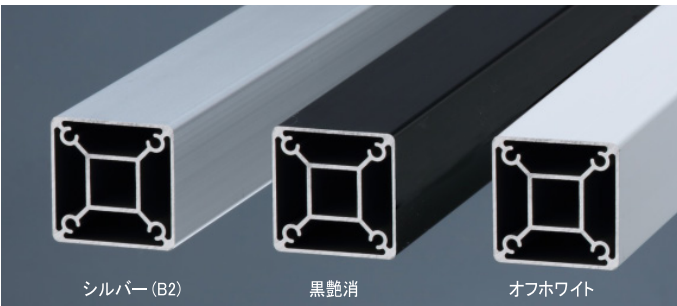

シルバー (B2)

黒艶消

オフホワイト

■断面積 : 387 mm² ■断面二次モーメント
Ix : 7.297cm⁴ Wx : 3.648cm³
■質 量 : 1.045 kg/m Iy : 7.174cm⁴ Wy : 3.587cm³

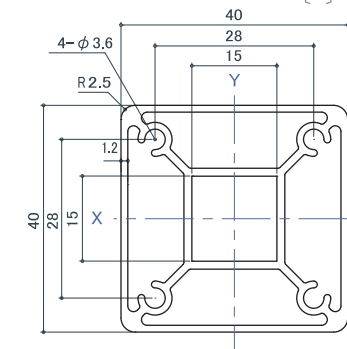

[40]

L(mm)	仕上	シルバー (B2)	黒艶消	オフホワイト	〔白〕
2450		9,300	12,400	12,400	---

※UP-400には打込ナット/UL-61・81(ソケット)/UE-400・401(エンドプレート)/UES(義星セット)は使用できません。
その他中心固定の製品と組立する場合は、UE-402(M10)/403(M6)/405(ナット M10)のプレートと合わせてお使いください。

UP-4504 クロス (4方) PAT.

Heavy-Duty Type

A6005CS-T5

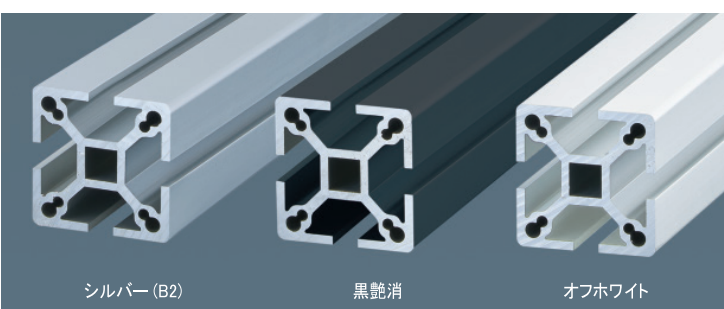

シルバー (B2)

黒艶消

オフホワイト

■断面積 : 768.7mm² ■断面二次モーメント
Ix : 16.739cm⁴ Wx : 7.439cm³
■質 量 : 2.075kg/m Iy : 16.739cm⁴ Wy : 7.439cm³

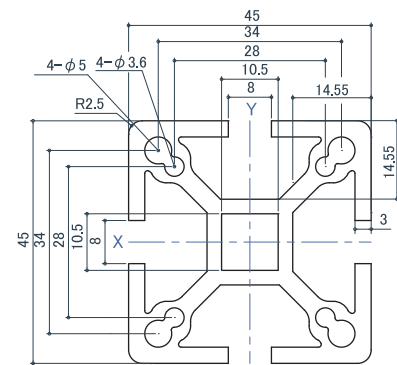

[45]

L(mm)	仕上	シルバー (B2)	黒艶消	オフホワイト
2450		15,300	19,800	19,800
4000		25,000	---	---

UP

UP-304 クロス (4方) PAT.

A6063S-T5

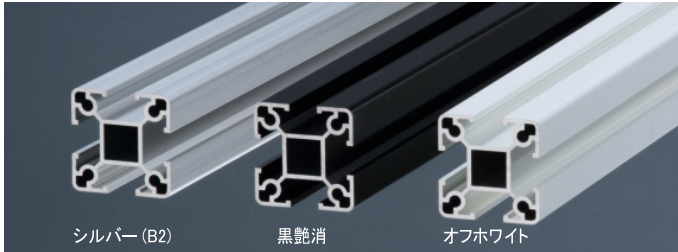

シルバー (B2) 黒艶消 オフホワイト

- 断面積 : 241 mm² ■断面二次モーメント Ix : 2.382cm⁴ Iy : 2.382cm⁴
- 断面係数 Wx : 1.588cm³ Wy : 1.588cm³
- 質量 : 0.651 kg / m

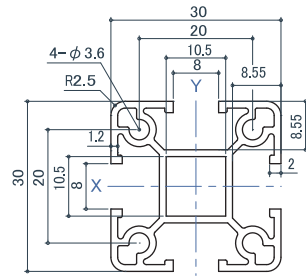
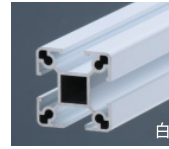

[30]

L(mm)	仕上	シルバー (B2)	黒艶消	オフホワイト	〔白〕
2450		4,400	5,650	5,650	---
[3000]		5,400	6,900	---	6,900

〔 〕 … 受注生産

UP-303 チーズ (3方)

A6063S-T5

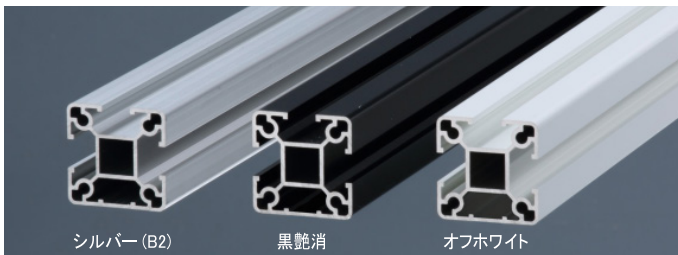

シルバー (B2) 黒艶消 オフホワイト

- 断面積 : 250 mm² ■断面二次モーメント Ix : 2.573cm⁴ Iy : 2.387cm⁴
- 断面係数 Wx : 1.781cm³ Wy : 1.591cm³
- 質量 : 0.675 kg / m

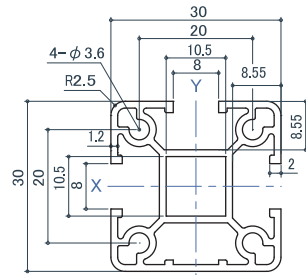

[30]

L(mm)	仕上	シルバー (B2)	黒艶消	オフホワイト	〔白〕
2450		5,050	6,550	6,550	---
[3000]		6,200	8,000	---	8,000

〔 〕 … 受注生産

UP-302 コーナー (90° 2方)

A6063S-T5

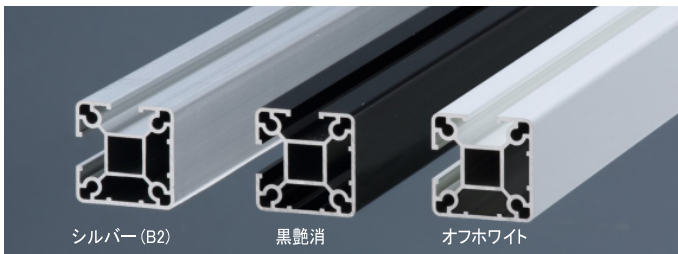

シルバー (B2) 黒艶消 オフホワイト

- 断面積 : 260 mm² ■断面二次モーメント Ix : 2.579cm⁴ Iy : 2.579cm⁴
- 断面係数 Wx : 1.783cm³ Wy : 1.783cm³
- 質量 : 0.702 kg / m

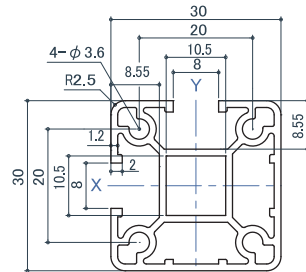

[30]

L(mm)	仕上	シルバー (B2)	黒艶消	オフホワイト	〔白〕
2450		5,050	6,550	6,550	---
[3000]		6,200	8,000	---	8,000

〔 〕 … 受注生産

UP-311 レール (旧品番 UP-381)

A6063S-T5

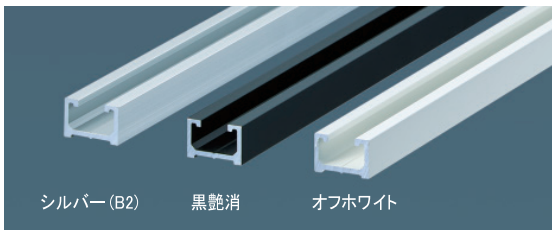

シルバー (B2) 黒艶消 オフホワイト

- 断面積 : 67.8 mm² ■断面係数 Wx(X軸上縁側) : 0.142cm³ Wx(X軸下縁側) : 0.186cm³ Wy : 0.3273cm³
- 質量 : 0.183 kg / m
- 断面二次モーメント Ix : 0.088cm⁴ Iy : 0.278cm⁴

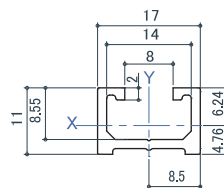

[30]

L(mm)	仕上	シルバー (B2)	黒艶消	オフホワイト
2450		1,350	1,800	1,800

【推奨取付ねじ】
US-PPP3.5X19
十字穴付きなべドリルねじ

UP-311 適応キャップ

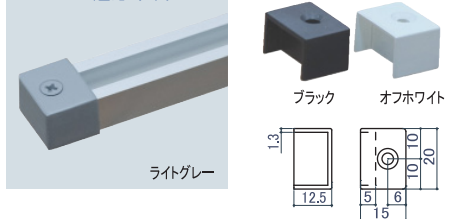

TC-11W エンドキャップL (ABS)

ブラック	ライトグレー	オフホワイト	質量	入数
110	110	110	2.9g	100

付属部品 : A3.5 × 25(D6)

UP

U ポール - アルミ構造材 -

30 UP-30
シリーズ
35 UP-35
シリーズ

切断サービス

指定長さに切断させていただきます。費用についてはお問い合わせください。

クローバ事業部 TEL.06-6768-3151 FAX.06-6768-3152

● 納期 1 週間程度 ● 寸法公差 ±1mm

(※同ロット・同サイズの場合の、
個々の寸法公差は ±0.2 mm程度)

UP-305 センター (直2方)

A6063S-T5

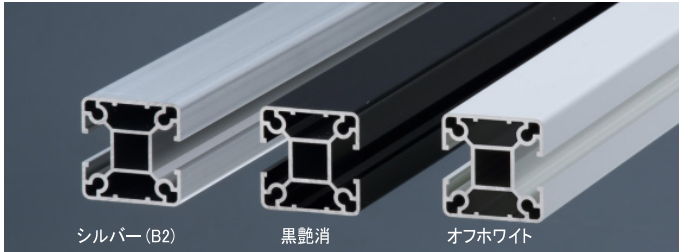

シルバー (B2)

黒艶消

オフホワイト

■断面積 : 260 mm² ■断面二次モーメント
Ix : 2.780cm⁴ Wx : 1.853cm³
■質量 : 0.702 kg/m Iy : 2.392cm⁴ Wy : 1.595cm³

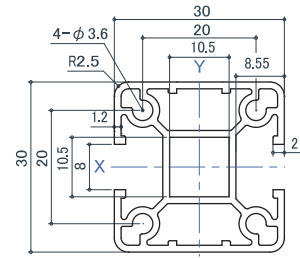

30

L(mm)	仕上	シルバー (B2)	黒艶消	オフホワイト	〔白〕
2450		5,050	6,550	6,550	---
[3000]		6,200	8,000	8,000	---

[] … 受注生産

UP-301 エンド (1方)

A6063S-T5



シルバー (B2)

黒艶消

オフホワイト

■断面積 : 289 mm² ■断面二次モーメント
Ix : 3.074cm⁴ Wx : 2.126cm³
■質量 : 0.781 kg/m Iy : 3.099cm⁴ Wy : 2.066cm³

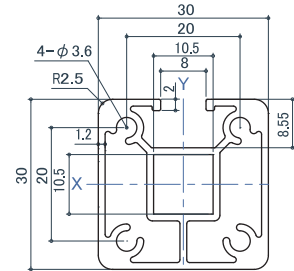

30

L(mm)	仕上	シルバー (B2)	黒艶消	オフホワイト	〔白〕
2450		6,800	9,100	9,100	---
[3000]		8,300	11,200	---	11,200

[] … 受注生産

UP-300 フラット (溝無し)

A6063S-T5

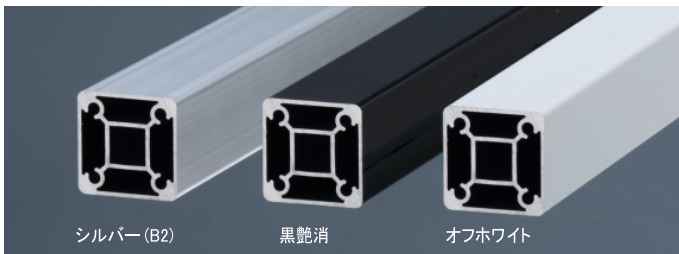

シルバー (B2)

黒艶消

オフホワイト

■断面積 : 300 mm² ■断面二次モーメント
Ix : 3.126cm⁴ Wx : 2.139cm³
■質量 : 0.811 kg/m Iy : 3.209cm⁴ Wy : 2.084cm³

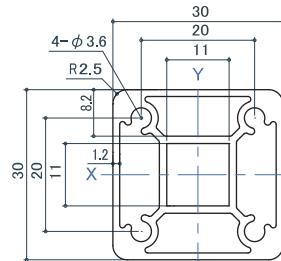

30

L(mm)	仕上	シルバー (B2)	黒艶消	オフホワイト	〔白〕
2450		8,200	11,000	11,000	---

[] … 受注生産

※UP-300には打込ナット/UL-61・81(ソケット)/UE-301(エンドプレート)は使用できません。その他中心固定の製品と組立てる場合は、UE-302(M10)/303(M6)/305(ナット M10)のプレートと合わせてお使いください。

Heavy-Duty Type

UP-3504 クロス (4方) PAT.P

A6005CS-T5

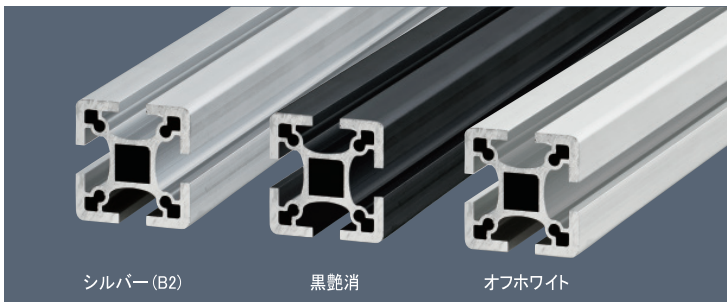

シルバー (B2)

黒艶消

オフホワイト

■断面積 : 477.7mm² ■断面二次モーメント
Ix : 6.383cm⁴ Wx : 3.647cm³
■質量 : 1.290kg/m Iy : 6.383cm⁴ Wy : 3.647cm³

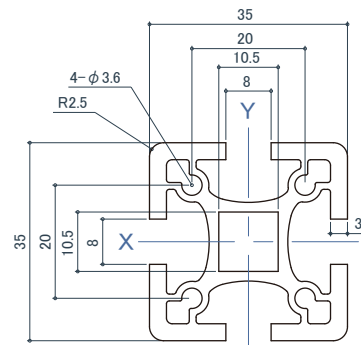

35

L(mm)	仕上	シルバー (B2)	黒艶消	オフホワイト
2450		9,600	12,800	12,800

UP

UP-432 三角コーナー(2方) PAT.

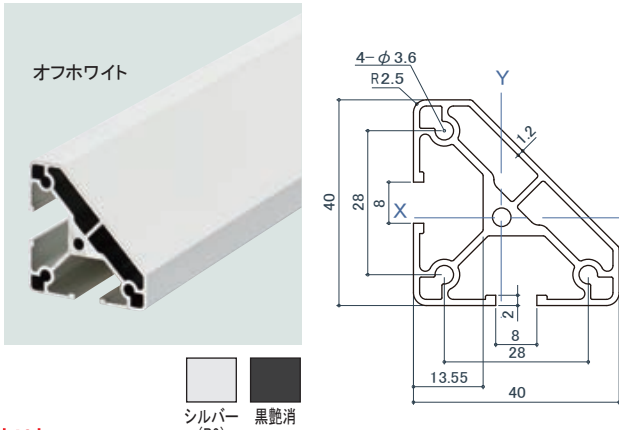

L(mm)	仕上	A6063S-T5		
		シルバー(B2)	黒艶消	オフホワイト
2450		7,100	9,300	9,300

■断面積 : 321.8mm² ■断面二次モーメント Ix : 4.494cm⁴ ■断面係数 Wx(X軸上縁側) : 1.959cm³
 ■質量 : 0.869kg/m Iy : 4.494cm⁴ Wx(X軸下縁側) : 2.634cm³
 Wy(Y軸上縁側) : 1.959cm³
 Wy(Y軸下縁側) : 2.634cm³

UP-332 三角コーナー(2方) PAT.

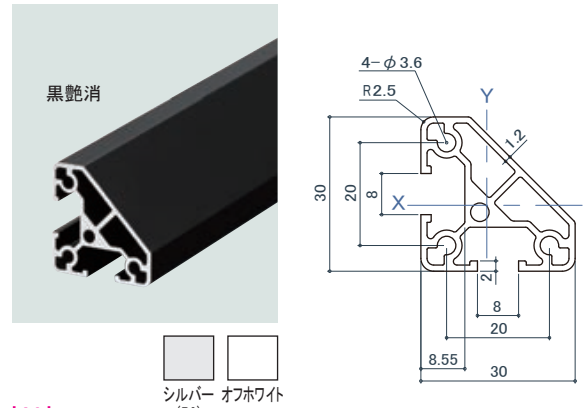

L(mm)	仕上	A6063S-T5		
		シルバー(B2)	黒艶消	オフホワイト
2450		5,400	6,900	6,900

■断面積 : 229.4mm² ■断面二次モーメント Ix : 1.829cm⁴ ■断面係数 Wx(X軸上縁側) : 1.065cm³
 ■質量 : 0.619kg/m Iy : 1.829cm⁴ Wx(X軸下縁側) : 1.427cm³
 Wy(Y軸上縁側) : 1.065cm³
 Wy(Y軸下縁側) : 1.427cm³

UP-433 三角コーナー(3方) PAT.

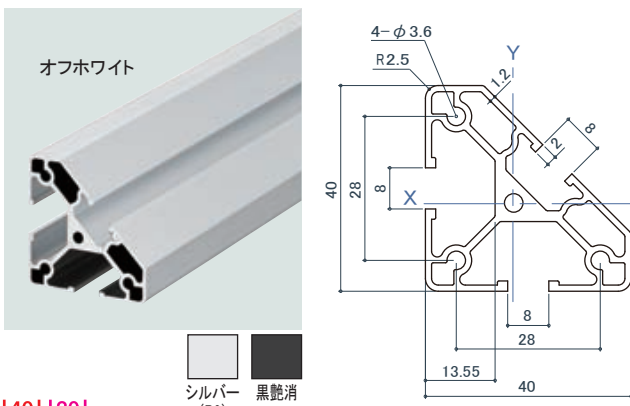

L(mm)	仕上	A6063S-T5		
		シルバー(B2)	黒艶消	オフホワイト
2450		7,100	9,300	9,300

■断面積 : 322.4mm² ■断面二次モーメント Ix : 4.531cm⁴ ■断面係数 Wx(X軸上縁側) : 1.972cm³
 ■質量 : 0.870kg/m Iy : 4.531cm⁴ Wx(X軸下縁側) : 2.662cm³
 Wy(Y軸上縁側) : 1.972cm³
 Wy(Y軸下縁側) : 2.662cm³

UP-333 三角コーナー(3方) PAT.

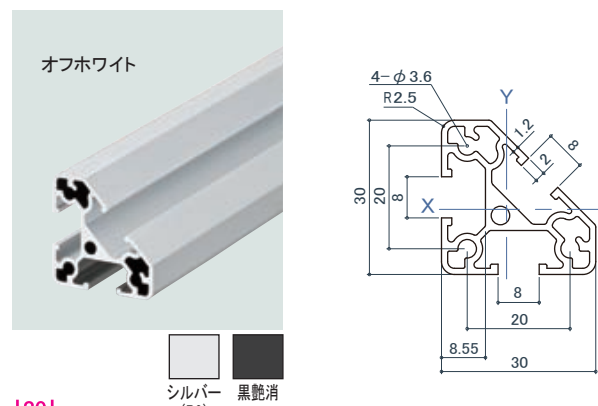

L(mm)	仕上	A6063S-T5		
		シルバー(B2)	黒艶消	オフホワイト
2450		5,400	6,900	6,900

■断面積 : 221.7mm² ■断面二次モーメント Ix : 1.810cm⁴ ■断面係数 Wx(X軸上縁側) : 1.044cm³
 ■質量 : 0.599kg/m Iy : 1.810cm⁴ Wx(X軸下縁側) : 1.430cm³
 Wy(Y軸上縁側) : 1.044cm³
 Wy(Y軸下縁側) : 1.430cm³

UP-351 エンド(1方) PAT.

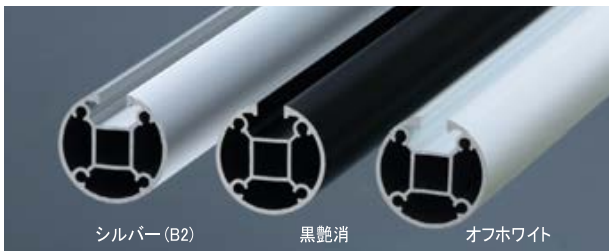

■断面積 : 267.1mm² ■断面二次モーメント Ix : 2.682cm⁴ ■断面係数 Wx(X軸上縁側) : 1.566cm³
 ■質量 : 0.721 kg/m Iy : 2.856cm⁴ Wx(X軸下縁側) : 1.548cm³
 Wy : 1.632cm³

※…UP-351は[30]対応ですが、スロットの縁の形状が丸くて厚いため、一部対応しない部品があります。
 ※…UJ-455,UJ-650,UJ-651,UJ-652はUP-351専用部品です。

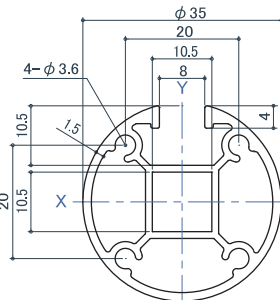

L(mm)	仕上	A6063S-T5		
		シルバー(B2)	黒艶消	オフホワイト [白]
2450		6,100	8,000	8,000
[3000]		7,500	9,800	9,800

[] … 受注生産



※UP-351には TH-950 が取付けできます。詳細はクローバ事業部までお問い合わせください。

UP

U ポール - アルミ構造材 - **[40]** **[30]**

切断サービ

指定長さに切断させていただきます。費用についてはお問い合わせください。

クローバ事業部 TEL.06-6768-3151 FAX.06-6768-3152

● 納期 1 週間程度 ● 寸法公差 ±1mm

(※同ロット・同サイズの場合、個々の寸法公差は ±0.2 mm程度)

UP-446 長方形(6方)

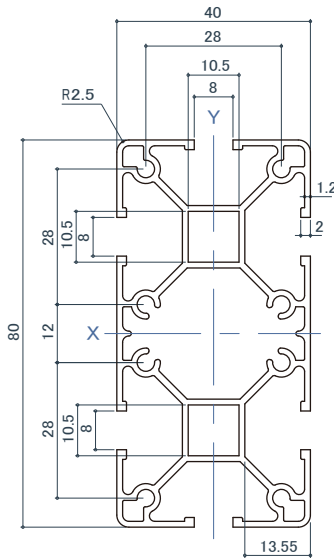

[40]

L(mm)	仕上	シルバー (B2)	黒艶消	オフホワイト
2450		11,800	15,500	15,500

■断面積 : 597.9mm² ■断面二次モーメント Ix : 39.337cm⁴ Iy : 11.566cm⁴
 ■断面係数 Wx : 9.834cm³ Wy : 6.783cm³
 ■質量 : 1.614kg/m

UP-346 長方形(6方)

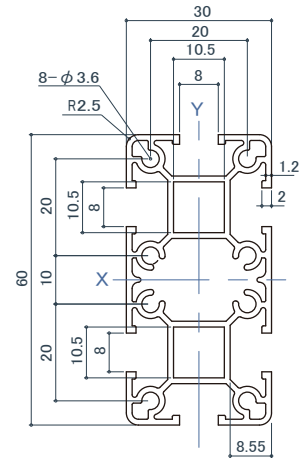

[30]

L(mm)	仕上	シルバー (B2)	黒艶消	オフホワイト
2450		8,500	11,200	11,200

■断面積 : 434.5mm² ■断面二次モーメント Ix : 15.594cm⁴ Iy : 4.574cm⁴
 ■断面係数 Wx : 5.198cm³ Wy : 3.049cm³
 ■質量 : 1.173kg/m

UP-425 ハカマ(直2方)

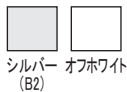
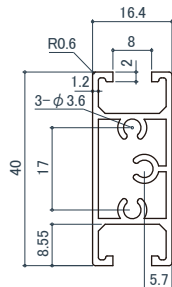
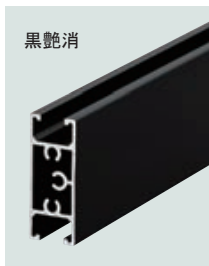

[30]

L(mm)	仕上	シルバー (B2)	黒艶消	オフホワイト
2950		4,500	5,900	5,900
2450		3,700	4,800	4,800

■断面積 : 191.6mm² ■断面二次モーメント Ix : 2.599cm⁴ Iy : 0.716cm⁴
 ■断面係数 Wx : 1.299cm³ Wy (Y軸上縁側) : 0.906cm³ Wy (Y軸下縁側) : 0.843cm³
 ■質量 : 0.517kg/m

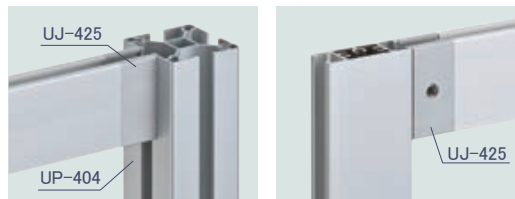

ハカマ専用ジョイント パネル切欠不要

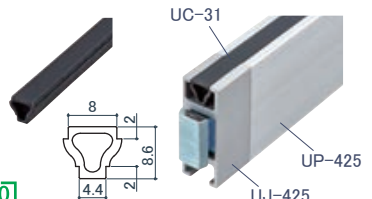
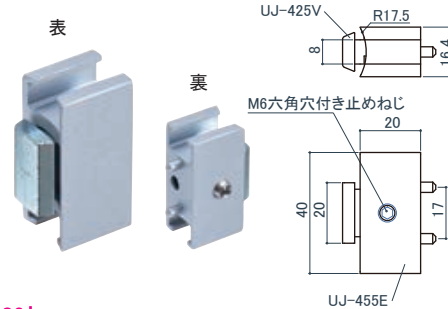
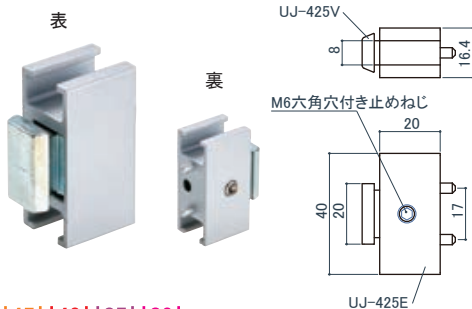

[45] **[40]** **[35]** **[30]** PAT. UJ-425 ハカマジョイント (亜鉛合金)

サイズ	シルバー	黒艶消	オフホワイト	質量	入数
40	950	950	950	59g	10

付属部品 : B4×20 (1本), SHKM6×10-S/BK

[30] UP-351専用 PAT. UJ-455 ハカマジョイント (亜鉛合金)

サイズ	シルバー	黒艶消	オフホワイト	質量	入数
40	1,100	1,100	1,100	57g	10

付属部品 : B4×20 (1本), SHKM6×10-S/BK

[30] **[30]** UC-31 兼用フラットカバー (PVC)

サイズ	ライトグレー	ブラック	オフホワイト	入数
	9,500	9,500	9,500	50m

■質量 : 46g/m

※…UJ-425・UJ-455の取付方法は「UJ4-425」参照

UP

UP4-404 クロス(4方) PAT.

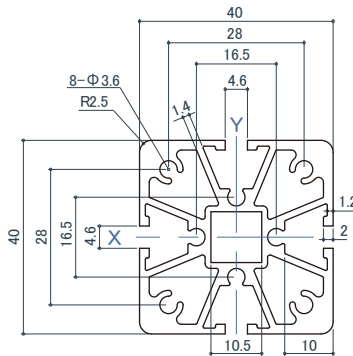

適合先入れ角ナット
US-NS10×3×M4

4

A6063S-T5

L(mm)	仕上	シルバー(B2)	黒艶消	オフホワイト
2950		13,500	18,000	18,000
2100		9,600	12,800	12,800

■断面積 : 587.2mm² ■断面二次モーメント
 Ix : 10.376cm⁴ Iy : 10.376cm⁴
 ■質量 : 1.585kg/m

■断面係数
 Wx : 5.188cm³ Wy : 5.188cm³

UP4-488 八角(8方) PAT.

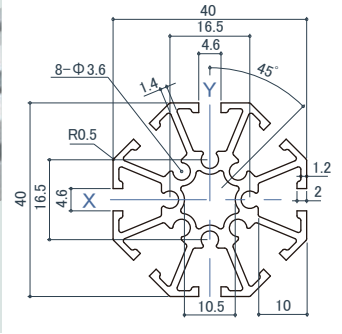

適合先入れ角ナット
US-NS10×3×M4

4

A6063S-T5

L(mm)	仕上	シルバー(B2)	黒艶消	オフホワイト
2950		9,000	12,000	12,000
2100		6,400	8,500	8,500

■断面積 : 381.1mm² ■断面二次モーメント
 Ix : 4.400cm⁴ Iy : 4.400cm⁴
 ■質量 : 1.029kg/m

■断面係数
 Wx : 2.200cm³ Wy : 2.200cm³

UP4-425 ハカマ(直2方)

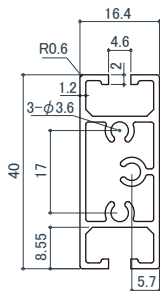
30

A6063S-T5

L(mm)	仕上	シルバー(B2)	黒艶消	オフホワイト
2950		4,500	5,900	5,900
852		1,750	2,200	2,200

(注)L=852mmは支柱がUP4-404/488の時、パネル(W=910mm)に適応します。

■断面積 : 199.7mm² ■断面二次モーメント
 Ix : 2.906cm⁴ Iy : 0.718cm⁴
 ■質量 : 0.539kg/m

■断面係数
 Wx : 1.453cm³ Wy (Y軸上縁側) : 0.907cm³
 Wy (Y軸下縁側) : 0.846cm³

- 1 付属のタッピンねじでエンドパーツをハカマに取り付ける。
- 2 スリットに挿入できるようにタイコ首下を挿入するスロットエッジの厚みより広くセットする

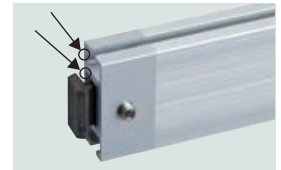

- 3 スライドさせてはめ込む。
- 4 止めねじを締め付けて取付完了。



ハカマ専用ジョイント パネル切欠不要

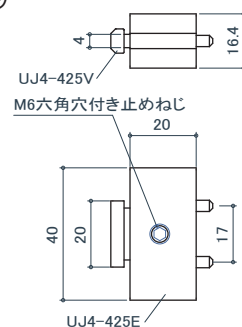
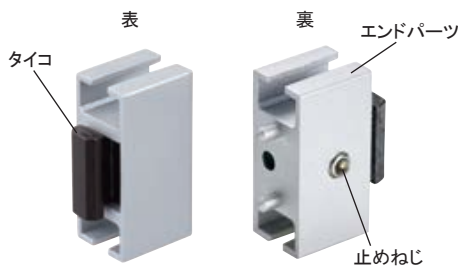

4 30 20

PAT.

UJ4-425 ハカマジョイント (亜鉛合金)

サイズ	シルバー	黒艶消	オフホワイト	質量	入数
40	950	950	950	58.5g	10

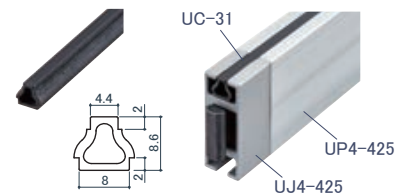
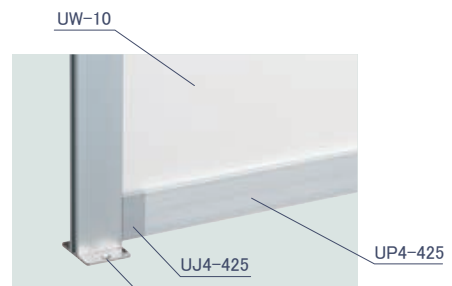
付属部品 : B4×20 (1本), SHKM6×10-S/BK

30 30

UC-31 兼用フラットカバー (PVC)

サイズ	ライトグレー	ブラック	オフホワイト	入数
	9,500	9,500	9,500	50m

■質量 : 46g/m

シルバー(B2) ▶ アルマイト表面処理
 黒艶消/オフホワイト ▶ アルマイト表面処理+電着塗装

UP4-204 クロス(4方)

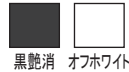

L(mm)	仕上	黒艶消		オフホワイト	
		A6063S-T5		A6063S-T5	
2950	シルバー(B2)	3,600	4,800	4,800	
2100		2,600	3,500	3,500	

■断面積 : 153.3mm² ■断面二次モーメント
 Ix : 0.642cm⁴
 ■質量 : 0.414kg/m Iy : 0.642cm⁴

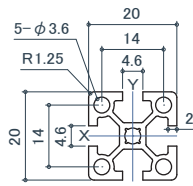

適合先入れ角ナット
 US-NS8×3×M4



UP4-20シリーズ専用
 UC-200 エンドキャップ (ABS)

サイズ	ライトグレー	ブラック	オフホワイト	質量	入数
20	110	110	110	1.1g	100

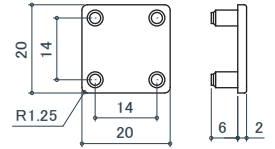

[4] **[30]** **[20]**
 UC4-10 兼用カバー (PVC)

サイズ	ライトグレー	ブラック	オフホワイト	質量	入数
20	8,500	8,500	8,500	21g/m	50m

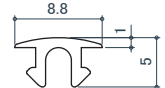

[4] **[30]** **[20]**
 UJ4-1222 ウェッジジョイント
 (A6063S-T5+真チユウ)

サイズ	シルバー	黒艶消	質量	入数
20	1,100	1,100	16g	10

付属部品 : B4×20 (1本), SHTM5×7-N/BK

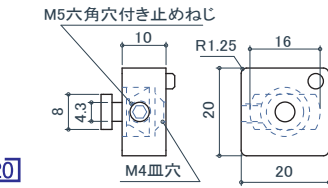

[40] **[30]** (UP-351は除く) 取付方法 UJ-1124 参照
 UJ-1222 ウェッジジョイント
 (A6063S-T5+真チユウ)

サイズ	シルバー	黒艶消	質量	入数
20	1,100	1,100	15g	10

付属部品 : B4×20 (1本), SHTM5×7-N/BK

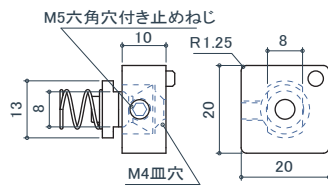

任意の角度で
 取り付けること
 ができます。

1 付属のタッピンねじで
 エンドパーツをポールに取り付ける。



2 エンドパーツにタイコを
 セットしM5止めねじを
 タイコに当たるまで軽く
 締め付け半回転程度
 戻します。



3 スライドさせてはめ込む。



4 止めねじを締め付けて
 取付完了。



クリアランス1mm
 パネル幅(W)
 開口部寸法
 呑み込み寸法
 溝深さ

パネル幅(W) = 開口部寸法 + L (呑み込み寸法 × 2)

[45] **[40]** **[35]** **[30]** **[30]** **[20]** **[47]**

L = 27 25 19 15 15 12 18

但し **[30]** UP-351 の時はLは 19 になります。

軽量・加工性が良い・水に強い・UV印刷ができる・カッターで切断可能・切り口も同色

UW-10 ABS発泡板

サイズ	オフホワイト	黒艶消	質量	入数
t4X910X1820			3.5kg	5枚
t8X910X1820			7.0kg	2枚

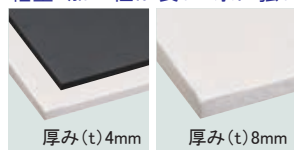

F☆☆☆☆ 4VOC基準適合品

UW-54 (片面保護シート付)
 両面ポリエステル化粧板 MDF

サイズ	オフホワイト	質量	入数
t4X910X1820		5.0kg	4枚

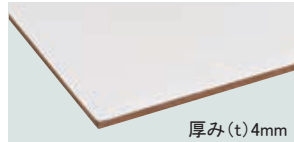

UW-100 PETG板 (保護シート付)

サイズ	透明	質量	入数
t1X915X1830		2.0kg	10枚

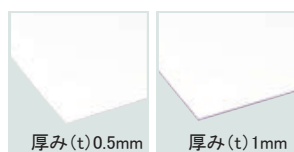

UW-105 A-PET板

サイズ	透明	質量	入数
t0.5X800X1100		0.6kg	----

UP4と使用する場合
 UW-100はUC-3に対応
 UW-105はUC-4に対応

UW-300 アクリル押出板 (保護シート付)

サイズ	透明	質量	入数
t2X915X1830		4.0kg	5枚
t3X915X1830		6.0kg	5枚
t5X915X1830		10.0kg	3枚



(注)価格はお問い合わせください。