

# ニュートン10スチールドアハンガー ワンタッチジョイント 取付説明書

## 1：商品詳細

—ご注意—

- カーレールは使用できません。
- レール直付けの場合は使用できません。

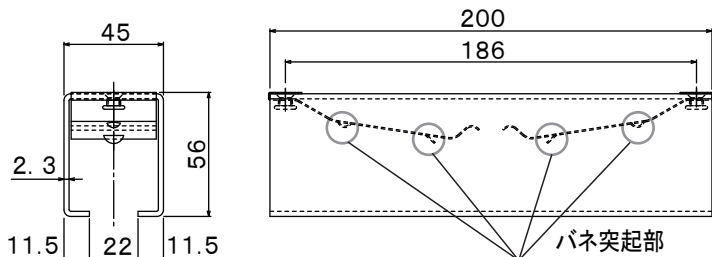

## 2：施工方法

【1】ワンタッチジョイントをハンガーレールに差し込みます。

※レールをジョイントする箇所はブラケットピッチ300~400mmにしてください。

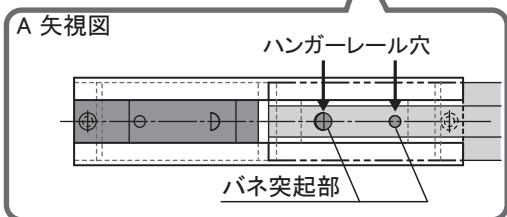
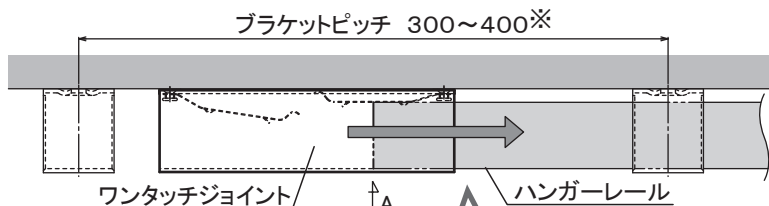

下側からみてレール穴2箇所  
にバネ突起部が引っかかるまで差し込みます。

【2】もう片方のハンガーレールをワンタッチジョイントに  
差し込みます。

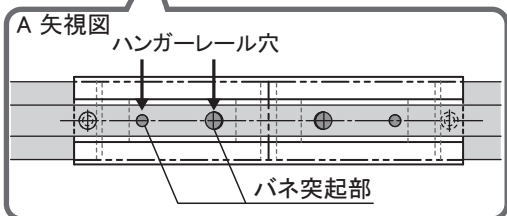
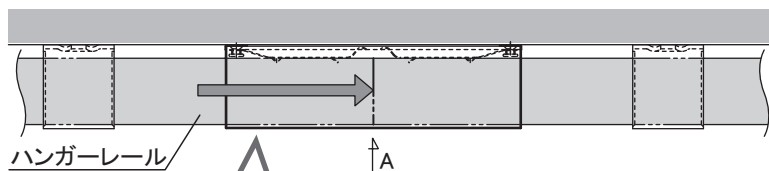

同様にレール穴2箇所に  
バネ突起部が引っかかるまで差し込みます。

## 【取付け・取外し時の注意】

ワンタッチジョイントは簡単に外れないように  
バネの力を強めに設定しております。

**取付け・取外し時は必ず軍手等を着用し、  
作業を行ってください。**

取外し時、レールが外れにくい場合は  
シリコンスプレーをバネ突起部に吹きかける  
ことで外れやすくなります。

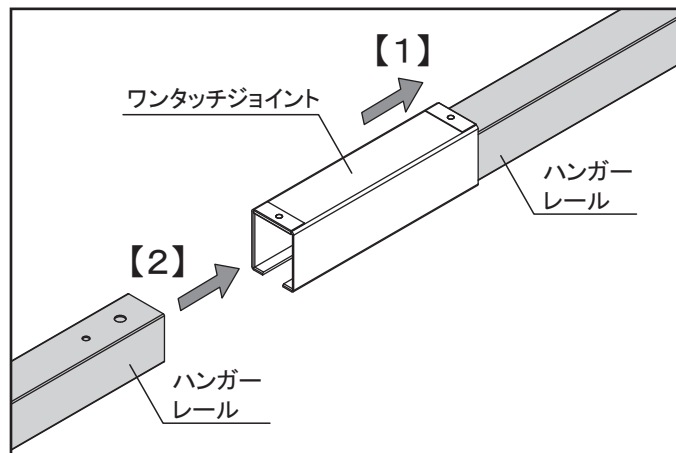

【取外し方】 ●はじめにレールに取付けている戸当りを外して  
から作業してください。

**！ 軍手着用**

レールを強く引っ張り  
ワンタッチジョイントを  
ブラケットに当て、  
そのままレールを  
引き抜きます。

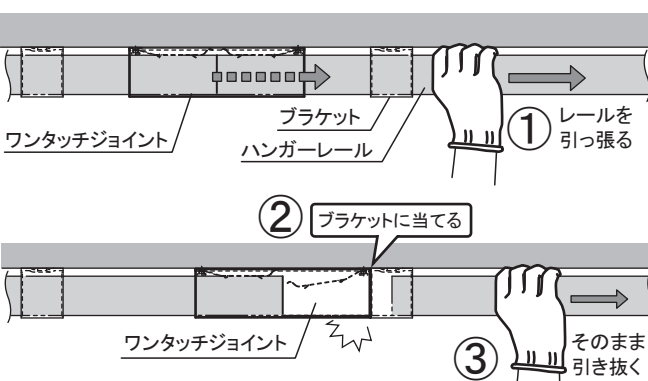
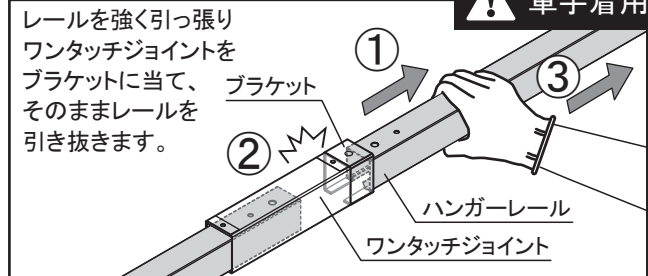

製品のお問い合わせは  
最寄りのダイケン営業所まで



●受付時間 月～金 9:00～12:00/13:00～17:00  
(土日・祝日・年末年始・夏季休業等除く)  
■本社:大阪市淀川区新高2-7-13 TEL (06)6392-5321  
■ホームページ www.daiken.ne.jp

札幌支店 ☎(011)881-3121  
〈北海道エリア〉

東京支店 ☎(03)3633-6551  
〈東京23区エリア〉

名古屋支店 ☎(0586)77-7561  
〈愛知・岐阜・三重・富山・石川・福井・浜松エリア〉

大阪支店 ☎(06)6392-5556  
〈大阪・兵庫・奈良・京都・和歌山・滋賀エリア〉

盛岡営業所 ☎(019)908-2202  
〈岩手・青森・秋田エリア〉

仙台営業所 ☎(022)235-4380  
〈宮城・山形・福島エリア〉

埼玉営業所 ☎(048)667-9381  
〈埼玉・栃木・群馬・長野・新潟エリア〉

千葉営業所 ☎(043)460-2010  
〈千葉・茨城エリア〉

西関東営業所 ☎(042)722-5040  
〈神奈川・山梨・一部都下エリア〉

静岡営業所 ☎(054)237-5375  
〈静岡エリア〉※浜松エリアは名古屋支店へ

岡山営業所 ☎(086)297-9100  
〈岡山・四国4県エリア〉

広島営業所 ☎(082)294-9181  
〈広島・島根・鳥取・山口エリア〉

福岡営業所 ☎(092)482-8112  
〈九州7県・沖縄エリア〉

特販営業所 ☎(03)3633-6552

よくあるお問い合わせを  
ホームページで公開中!  
QRコード読み取りで表示

