

40型部品互換表

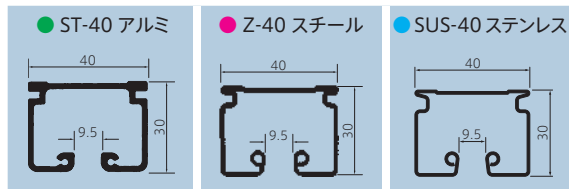

部品名		対応カーテンレール		
ランナー	SUSランナーステンレス 401130	●	●	●
	ステージランナーA 004032	●	●	—
	40ベアリングランナー 004063	●	●	—
	ステージランナーS 004030	●	●	—
	鉄ランナー 004035	●	●	—
	ST-40専用重量級ランナー 106233	●	—	—
	ステンレスAランナー 004401	●	●	●
	ステンレスBランナー 004402	●	●	●
	後入れリングランナー 004406	●	●	—
	TフックランナーA 004039	●	●	—
フック付ランナー	40ベアリングTフックランナー 004064	●	●	—
	TフックランナーS 004040	●	●	—
	ST-40専用重量級フックランナー 106234	●	—	—

部品名		対応カーテンレール			
フック付ランナー	スナップステンAランナー 004403	●	●	●	
	スナップステンBランナー 004404	●	●	●	
	後入れスナップランナー 004407	●	●	—	
マグネットランナー	40用マグネットランナーA(両) 004091N	●	●	—	
	40用マグネットランナーA(片) 004092N	●	●	—	
	40用マグネットランナーS(両) 004093N	●	●	—	
	40用マグネットランナーS(片) 004094N	●	●	—	
	40用TフックマグネットランナーA(両) 004095N	●	●	—	
	40用TフックマグネットランナーA(片) 004096N	●	●	—	
	40用TフックマグネットランナーS(両) 004097N	●	●	—	
	40用TフックマグネットランナーS(片) 004098N	●	●	—	
	ブラケット	シングルブラケット(スチール) 004051	●	●	—
		SUS-40用シングルブラケット(ステンレス) 401154	●	●	●
天井ブラケット(スチール) 004053		●	●	—	

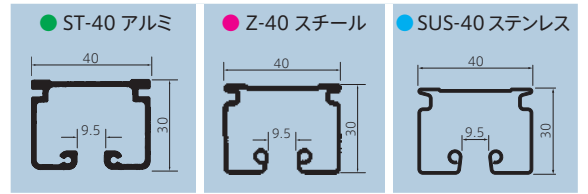

部品名		対応カーテンレール			
ブラケット	SUS-40用天井ブラケット (ステンレス) 401153		●	●	●
	プレート付天井ブラケット (スチール) 004059		●	●	—
キャップ	キャップ(スチール) 004041		●	●	—
	SUS-40用キャップ(ステンレス) 401141		●	●	●
	40型サイドキャップ(スチール) 106274		●	●	—
ストッパー	ストッパー(スチール) 004042		●	●	—
	SUS-40用ストッパー(ステンレス) 401142		●	●	●
ソケット	ソケット(スチール) 004043		●	●	—
ジョイント	継カバー(スチール) 004047		●	●	—
	SUS-40用継カバー(ステンレス) 401147		●	●	●
	継線(スチール) 102002		●	●	—
	SUS-40用継線(ステンレス) 102103		●	●	●

部品名		対応カーテンレール			
紐引部品	引分一車(スチール) 004071		●	●	—
	引分二車(スチール) 004072		●	●	—
	レール交叉用引分一車(スチール) 004061		●	●	—
	レール交叉用引分二車(スチール) 004062		●	●	—
	先頭車A羽根なし(スチール) 336134		●	●	—
	交叉ランナースタンダードA羽根なし(スチール) 336153		●	●	—
	交叉ランナーロングA羽根なし(スチール) 336162		●	●	—
	Z-40手引き交叉ランナースタンダード(スチール) 336202		—	●	—
	ST-40手引き交叉ランナースタンダード(スチール) 336222		●	—	—
	吊用部品	大型平首(スチール) 004068		●	●
大型伸縮吊棒(スチール) 106131B~106134B			●	●	—

Z-40 (スチール製)

40シリーズ・・・100キロ対応大型レール商品のロング・ベストセラーシリーズ。
優れた耐久性・・・レール、ランナーの堅牢な設計形状が高い耐久性を実現。
選べる材質・・・耐蝕、耐摩耗性に優れたスチール製。
多彩な機能・・・手引き、紐引き、電動レールとして使える豊富なパーツ。



Z-40 [スチール]

カーテン適正重量

カーテン適正重量	
カーテン片開きの場合	カーテン両開きの場合
50kg まで	100kg まで

レール断面図

単位 :mm

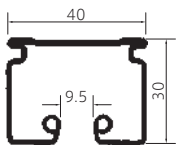

レール価格

単位 : 円 (税別)

ケース数量 5 本					
サイズ	色名	品番	単価 (円)	ケース数量	ケース価格 (円)
2.00m	シルバー	004022	5,800	5 本	29,000
3.00m		004023	8,700	5 本	43,500
4.00m		004024	11,600	5 本	58,000
カーレール 480R 80cm×80cm		004026	8,800	1 本	8,800
別寸レール (m 当り)		004021	3,900	1 本	—
交差レール(定型)		004027	14,800	1 本	14,800

※ 4m を超える製品につきましては運送会社の都合により配達できない地域があります。梱包費、実費運賃を事前にご確認ください。
※ 納期について
各種別注レールにつきましては、価格・納期をその都度お問合せください。ご注文内容や状況により納期を頂く場合がございます。
※ 別寸レール価格
2m 以下の場合は2m の単価(7,800円)になります。

曲がり工賃		紐引組立費	電動組立費	直付穴開け工賃
指定 R	価格 (1 カ所)	価格 (m)	価格 (m)	価格 (1 カ所)
480R	4,950	1,350	1,450	310

* サラビス用穴径φ4mm

カン下寸法図 (Z-40 使用例)

単位 :mm

SUS ランナー				ステージランナー				T フックランナー			ランナー1個当りの許容荷重
ベアリング		S-鉄ランナー		ベアリング		S		ベアリング			
											10cm 以内 90cm 以内 10cm 以内
12kg	10kg	20kg	12kg	12kg	10kg	20kg	12kg				
40用ランナー			スナップランナー			後入れスナップランナー			ランナー1個当りの許容荷重		
ステンAランナー		ステンBランナー		後入れリングランナー		スナップステンAランナー		スナップステンBランナー			
20kg	20kg	10kg	20kg	20kg	20kg	10kg					

取付寸法図 (ステージランナー A 使用)

単位 :mm

天井ブラケット付
(ブラケット幅=33.2mm)

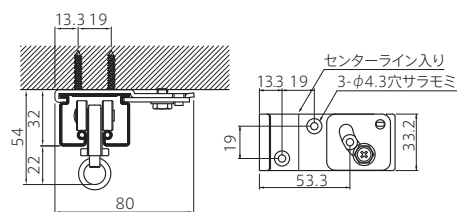

シングルブラケット付
(ブラケット幅=33mm)

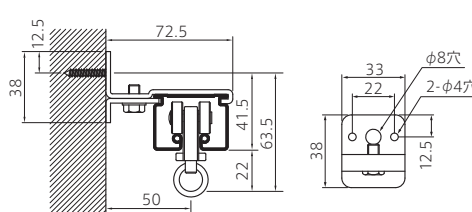







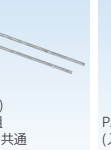

部品価格

ランナー								
SUSランナー	ステージランナー A	40 ベアリングランナー	ステージランナー (S)	鉄ランナー	ステンレスAランナー	ステンレスBランナー	後入れリングランナー	Tフックランナー A
 (入数30) 許容荷重12kg 環下 22mm	 (入数30) 許容荷重10kg 環下 22mm	 (入数30) ベアリング入り 許容荷重20kg 環下 22mm	 (入数30) 許容荷重12kg 環下 22mm	 (入数30) 許容荷重12kg 環下 22mm	 (入数50) 許容荷重20kg 環下 26.5mm	 (入数50) ベアリング入り 許容荷重20kg 環下 26.5mm	 (入数20) PAT.P 許容荷重10kg 環下 26.5mm	 (入数30) 許容荷重10kg 環下 45mm
401130	004032	004063	004030	004035	004401	004402	004406	004039
樹脂/SUS	樹脂/スチール	樹脂/スチール	樹脂/スチール	スチール	樹脂/ステンレス	樹脂/ステンレス	樹脂/スチール	樹脂/スチール
¥950/個	¥380/個	¥700/個	¥480/個	¥820/個	¥380/個	¥680/個	¥1,500/個	¥530/個

					マグネットランナー				
40 ベアリング Tフックランナー	Tフックランナー S	スナップ ステンAランナー	スナップ ステンBランナー	後入れスナップランナー	40用マグネットランナー A(両)	40用マグネットランナー A(片)	40用マグネットランナー S(両)	40用マグネットランナー S(片)	40用Tフックマグネットランナー A(両)
 (入数30) ベアリング入り 許容荷重20kg 環下 45mm	 (入数30) 許容荷重12kg 環下 46mm	 (入数50) 許容荷重20kg/φ5 環下 57.5mm	 (入数50) ベアリング入り 許容荷重20kg/φ5 環下 57.5mm	 (入数10) PAT.P 許容荷重10kg 環下 57mm	 (入数10) 許容荷重20kg 環下 29mm	 (入数10) 許容荷重20kg 環下 29mm	 (入数10) 許容荷重20kg 環下 28mm	 (入数10) 許容荷重20kg 環下 28mm	 (入数10) 許容荷重20kg 環下 52mm
004064	004040	004403	004404	004407	004091N	004092N	004093N	004094N	004095N
樹脂/スチール	樹脂/スチール	樹脂/ステンレス	樹脂/ステンレス	樹脂/スチール	樹脂/スチール	樹脂/スチール	樹脂/スチール	樹脂/スチール	樹脂/スチール
¥980/個	¥580/個	¥680/個	¥980/個	¥1,600/個	¥2,900/個	¥2,000/個	¥3,300/個	¥2,200/個	¥3,500/個

40用Tフックマグネットランナー			ブラケット				キャップ・ストッパー		
40用Tフックマグネットランナー A(片)	40用Tフックマグネットランナー S(両)	40用Tフックマグネットランナー S(片)	シングルブラケット	天井ブラケット	40用プレート付天井シングルブラケット	ブラケットプレート	キャップ	ストッパー	ソケット
 (入数10) 環下 52mm	 (入数10) 環下 51mm	 (入数10) 環下 51mm	 (入数20)	 (入数30)	 (入数1)	 (入数1)	 (入数15)	 (入数40)	 (入数1)
004096N	004097N	004098N	004051	004053	004059	106053	004041	004042	004043
樹脂/スチール	樹脂/スチール	樹脂/スチール	スチール	スチール	スチール	スチール	スチール	スチール	スチール
¥2,200/個	¥3,700/個	¥2,400/個	¥340/個	¥280/個	¥680/個	¥380/個	¥300/個	¥250/個	¥600/個

ジョイント			オプション部品				
40型サイドキャップ (左右兼用)	継カバー	継線	40用 隙間隠しブラケット	40用両側用 隙間隠しブラケット	30・40用 隙間隠しアダプター	ショートスナップ	40型メンテナンスカバー
 (入数8)	 (入数1)	 (入数1) 2本1組 30・40共通	 PAT.P (入数50)	 PAT.P (入数50)	 PAT.P (入数50) 既製シート用	 (入数100) φ4.5 許容荷重10kg	 (入数1)
106274	004047	102002	106407	106606	106287	004405	106276
スチール	スチール	スチール	アルミ (アルミ仕上げ)	アルミ	樹脂	スチール	スチール
¥850/個	¥780/個	¥100/組	¥240/個	¥280/個	¥150/個	¥200/個	¥450/個

寸法図

単位: mm

カーブレール

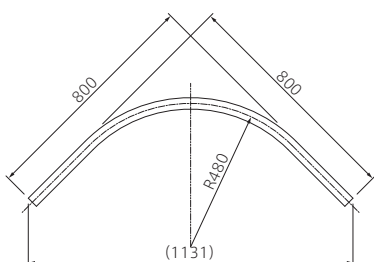

交叉レール

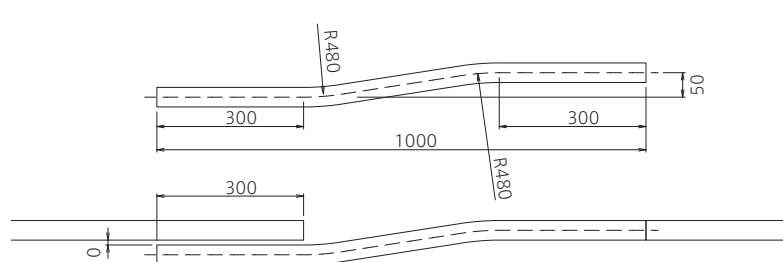

40シリーズ共通

④は特注品ですので都度、納期をお問合せください。

オプション部品

フック付天井ブラケット A17・④A25

ブラケットの向きを90度変えられます。



フック付天井ブラケット B17・④B25

ブラケットの向きを90度変えられます。



フック付金具 A17・④A25

お客様お手持ちの商品をネジ止めすることで、フック付天井ブラケットになります。



フック付金具 B17・④B25

お客様お手持ちの商品をネジ止めすることで、フック付天井ブラケットになります。

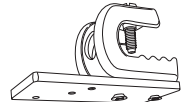

※適合する取付け部の厚さ 17=3~16mm、25=9~24mm

④ヒートランナー

許容荷重：8kg

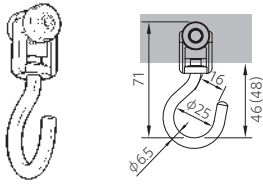

※()内はST-40の場合の寸法です。

④レール交叉用ブラケット

レール交叉の中間吊りに使えます。
※電動用、紐引き用の別をご連絡ください。

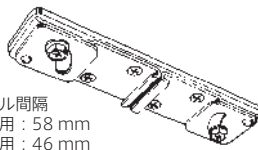

レール間隔
電動用：58 mm
紐引用：46 mm

平首(溶接タイプ)

レールを中間吊り(鉄筋ワイヤー使用)する時に使用します。

●許容荷重：40型 50kg

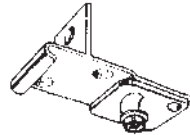

後入れリングランナー

①レール溝に差し込んで②本体下側をつまんで「カチッ」と音がするまで回します。

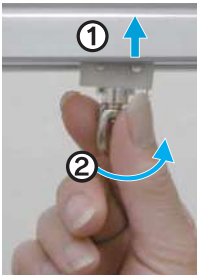

解除方法

③

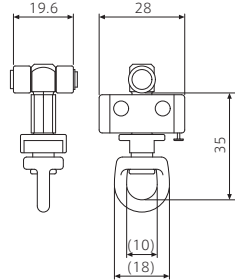

③固定解除ボタンを押して本体を回し解除します。

フック付天井ブラケット取付寸法図 (単位:mm)

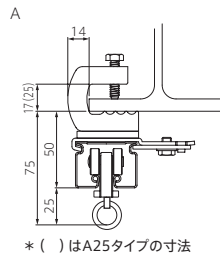

* ()はA25タイプの寸法

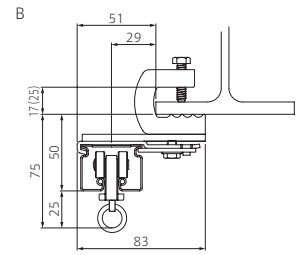

* ()はB25タイプの寸法

[標準在庫品] 価格表

単位：円(税別)

部品名	色名	品番	単価	ケース数量	ケース価格
フック付金具 A17	共通	103030	900	1コ	900
フック付金具 B17	共通	103031			
40フック付天井ブラケット A17	共通	004049	1,150	1コ	1,150
40フック付天井ブラケット B17	共通	004050			
平首(溶接タイプ)	共通	004067N	950	1コ	950

[特注品] 価格表

単位：円(税別)

部品名	色名	品番	単価	ケース数量	ケース価格
フック付金具 A25	共通	103130	950	1コ	950
フック付金具 B25	共通	103131			
40フック付天井ブラケット A25	共通	004149	1,350	1コ	1,350
40フック付天井ブラケット B25	共通	004150			
ヒートランナー	共通	103021	1,200	1コ	1,200
レール交叉用ブラケット	紐引き用	共通	2,200	1コ	2,200
	電動用	共通			

パイプ吊りでもお客様がお持ちの商品を取付ける事が可能になりました。[標準在庫品]

単位：円(税別)

Uボルト金具

Uボルトつき天井ブラケット

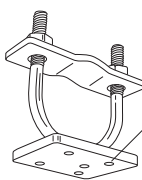

お手持ちのブラケットをネジ止め可能です。ブラケットの向きを90度自由に変わります。

レールをパイプ吊りする時に使用します。
●許容荷重：40型 50kg
※パイプ径を必ずご連絡ください。

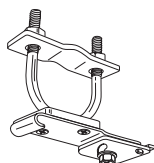

部品名	色名	品番	単価	ケース数量	ケース価格	
Uボルトつき天井ブラケット	28φ	共通	1,400	1コ	1,400	
	35φ	共通				004157
	43φ	共通				004158
Uボルト金具	28φ	共通	1,100	1コ	1,100	
	35φ	共通				103057
	43φ	共通				103058

大型カーテンレール

40型紐引き



重量のあるカーテンを、汚さず、傷めず楽に開閉できます。通常の紐引きはもちろんレール交叉も可能です。

■ 部品価格

単位：円(税別)

Z・ST-40 紐引き部品

部品名	色名	品番	単価	ケース数量	ケース価格
先頭車 A (羽根なし)	共通	336134	2,600	1 コ	2,600
交叉ランナースタンダード A (羽根なし)	共通	336153	4,290	1 コ	4,290
交叉ランナーロング A (羽根なし)	共通	336162	5,830	1 コ	5,830
ST テンションプーリー	共通	001074N	7,000	1 コ	7,000

部品名	色名	品番	単価	ケース数量	ケース価格
引分 1 車	共通	004071	3,000	1 コ	3,000
引分 2 車	共通	004072	5,000	1 コ	5,000
レール交叉用引分 1 車	共通	004061	5,000	1 コ	5,000
レール交叉用引分 2 車	共通	004062	6,850	1 コ	6,850

部品名	色名	品番	カット1m 単価	1 巻価格
40 ベルト (4.5mm 径) ※ 1m 単位カット販売	共通	004076AM	150	—
40 ベルト (4.5mm 径) ※ 1 巻 100m	共通	004076A	—	14,500

40 型紐引きカーテンレール寸法図

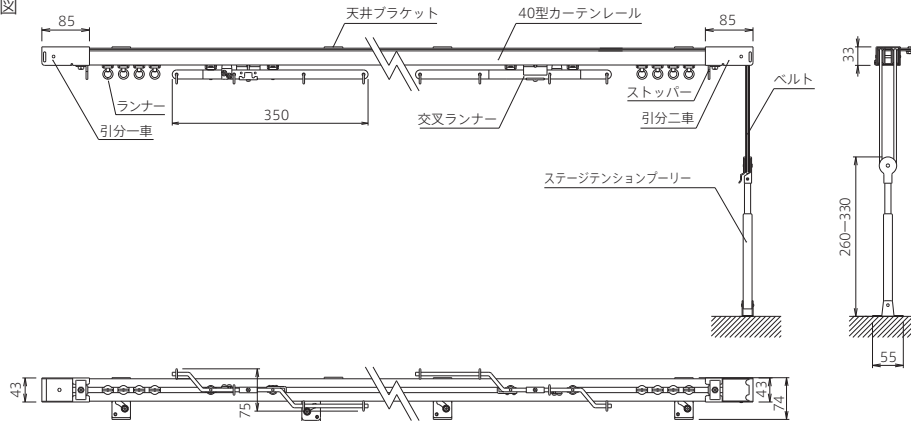

40 シリーズ共通

単位：円(税別)

部品名	色名	品番	単価	ケース数量	ケース価格	
Z-40 手引き交叉ランナースタンダード	共通	336202	7,200	1 コ	7,200	
ST-40 手引き交叉ランナースタンダード	共通	336222	7,200	1 コ	7,200	
大型平首	共通	004068	900	1 コ	900	
大型伸縮吊棒	320mm (21~32cm)	共通	106131B	1,900	1 本	1,900
	500mm (30~50cm)	共通	106132B	2,400	1 本	2,400
	850mm (48~85cm)	共通	106133B	2,700	1 本	2,700
	1,600mm (85~160cm)	共通	106134B	3,600	1 本	3,600

Z-40 両開き見積例

取付方法	天井付	正面付
サイズ	2.00m 10,280	10,460
	3.00m 14,980	15,220
	4.00m 19,680	19,980
部品明細	レール1本・キャップ2コ・ステージランナーA (2m=8コ、3m=12コ、4m=16コ)、プラケット (2m=3コ、3m=4コ、4m=5コ)	

大型伸縮吊棒寸法図 (mm)

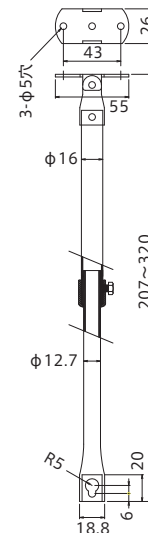

大型平首寸法図 (mm)

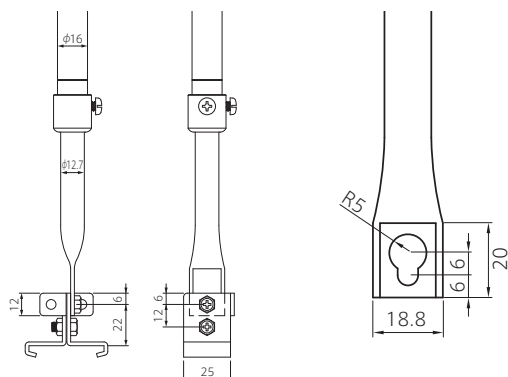

Z-40・Z-30用オプション部品

ブラケットプレート (ブラケット組込品)

施工時間が「グーン」と短縮!

ブラケットプレートに、天井ブラケットを取付け、レール本体にセット。そのまま取付けたい場所に施工が出来ます。ブラケットプレートは、Z 40・30天井ブラケットに共通で使用できます。

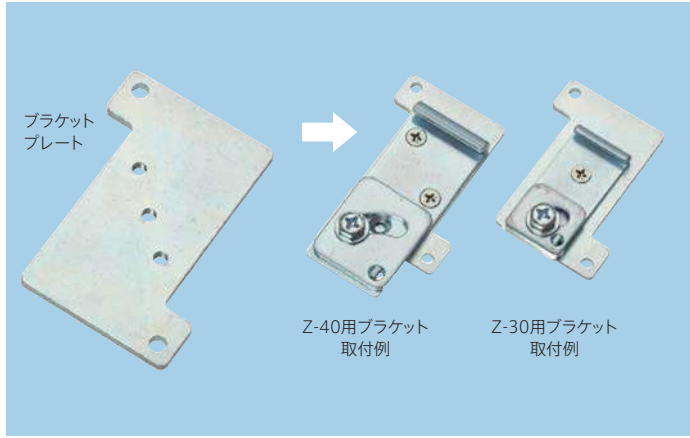

Z-40施工例



Z-30施工例

■ 部品価格

単位: 円(税別)

品名	色名	品番	単価	ケース数量	ケース価格
30・40 ブラケットプレート	共通	106053	380	1 コ	380
40用プレート付天井シングルブラケット (組込み品)	共通	004059	680	1 コ	680
30用プレート付天井シングルブラケット (組込み品)	共通	003055	640	1 コ	640

寸法図

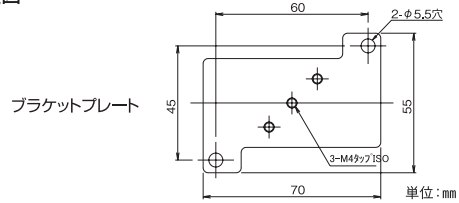

取付け断面図

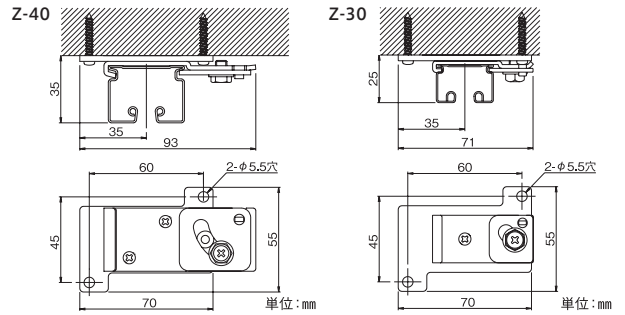

手引き交叉ランナー (Z-40・Z-30 専用部品) 直線レール専用

手引きでしっかり交叉!

Z40・Z30に「手引き交叉ランナー」が新登場。紐引きや電動でなくても、カーテンの交叉をたっぷりと確保できます。ガイドホイール(高耐久樹脂+ベアリング)が荷重を受け止め、安定した走行性を実現いたします。

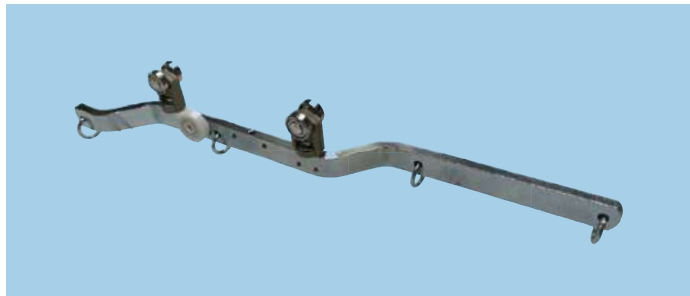

Z-40手引き交叉ランナー

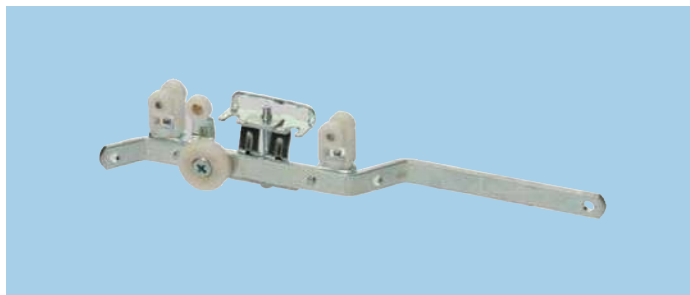

Z-30手引き交叉ランナー

■ 部品価格

単位: 円(税別)

品名	色名	品番	単価	ケース数量	ケース価格
Z-40手引き交叉ランナースタンダード	共通	336202	7,200	1 コ	7,200
ST-40手引き交叉ランナースタンダード	共通	336222	7,200	1 コ	7,200
30用手引き交叉ランナースタンダード	共通	335201	5,200	1 コ	5,200

Z-40 手引き交叉ランナー

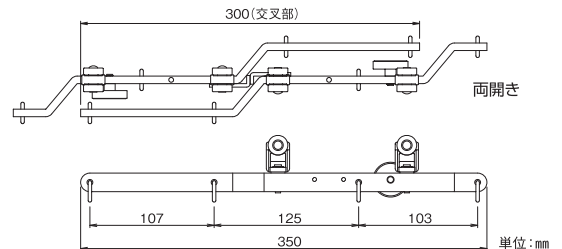

Z-30・ST-30 手引き交叉ランナー

