

30型部品互換表

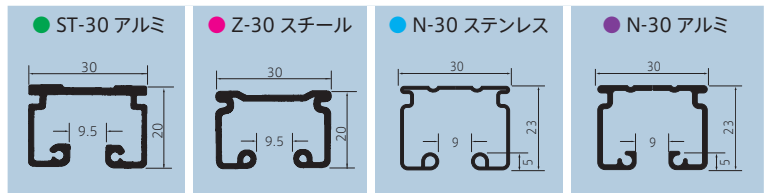

部品名		対応カーテンレール			
ランナー	Qランナー 003031	●	●	—	●
	SQランナー 003033	●	●	—	●
	ステンスランナー 003431	—	—	●	●
	重量級ステンスランナー 003432	—	—	●	●
	重量級オールステンレスBランナー 003454	—	—	●	●
	後入れリングランナー 003453	—	—	—	●
フック付ランナー	Qフックランナー 003032	●	●	—	●
	スナップランナー 003433	—	—	●	●
	重量級ステンレススナップランナー 003434N	—	—	●	●
	重量級オールステンレススナップランナーB 003455	—	—	●	●
	後入れスナップランナー 004407	—	—	—	●

部品名		対応カーテンレール				
マグネットランナー	SQマグネットランナー(両) 003091N	●	●	—	—	
	SQマグネットランナー(片) 003092N	●	●	—	—	
	Qフックマグネットランナー(両) 003093N	●	●	—	—	
	Qフックマグネットランナー(片) 003094N	●	●	—	—	
	N-30専用マグネットランナー(両) 003456	—	—	—	●	
	N-30専用マグネットランナー(片) 003457	—	—	—	●	
	N-30専用フックマグネットランナー(両) 003458	—	—	—	●	
	N-30専用フックマグネットランナー(片) 003459	—	—	—	●	
	ブラケット	シングルブラケット(スチール) 003051	●	●	—	●
		ステンレスシングルブラケット 003451	—	—	●	●
天井ブラケット(スチール) 003053		●	●	—	●	
ステンレス天井シングルブラケット 003452N		—	—	●	●	
プレート付天井ブラケット(スチール) 003055		●	●	—	●	

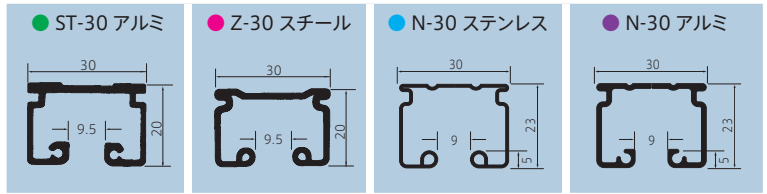

部品名		対応カーテンレール			
キャップ	キャップ(スチール) 003041			-	-
	エンドストップ(スチール) 003441	-	-	-	
	ステンレスエンドストップ 003447	-	-		
	ラク入れサイドキャップ(ステンレス) 003460	-	-	-	
ストッパー	ストッパー(スチール) 003042			-	-
	ステンレスフリーストップ 003442	-	-		
ソケット	ソケット(スチール) 003043			-	-
	ソケット(スチール) 003443N	-	-	-	
吊用部品	大型平首(スチール) 003068			-	-
	大型伸縮吊棒(スチール) 106131B~106134B			-	-
ジョイント	継カバ(スチール) 003047			-	-
	N-30専用ステンレス継カバ 003445	-	-		
	N-30専用継カバ(スチール) 003444N	-	-	-	

部品名		対応カーテンレール			
ジョイント	継線(スチール) 102002			-	-
	N-30専用ステンレス継芯 003448	-	-		
	N-30専用継芯(スチール) 003446	-	-	-	
紐引部品	引分一車(スチール) 003071			-	-
	引分二車(スチール) 003072			-	-
	レール交叉用引分一車(スチール) 003061			-	-
	レール交叉用引分二車(スチール) 003062			-	-
	先頭車羽根なし(スチール) 335131			-	-
	交叉ランナースタンダード羽根なし(スチール) 335151			-	-
	交叉ランナーロング羽根なし(スチール) 335161			-	-
	30用手引き交叉ランナースタンダード(スチール) 335201			-	-
	30用手引き交叉ランナー(スチール) 003461	-	-		
	30用MG付き手引き交叉ランナー(スチール) 003462	-	-		

N-30シリーズ

手引専用レール

N-30シリーズ・・・30キ口対応大型カーテンレール。

天井直付けに最適・・・レール高さが23ミリになり、天井への直付けが可能です。

選べる素材・・・耐蝕、耐摩耗性に優れたステンレス製とアルミ製



N-30 [ステンレス製]

N-30 [アルミ製]

レール断面図

単位 : mm

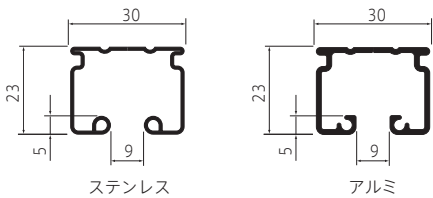

ステンレス

アルミ

カーテン適正重量

品名	カーテン適正重量	
	カーテン片開きの場合	カーテン両開きの場合
アルミ	30kg まで	60kg まで
ステンレス	30kg まで	60kg まで

カン下寸法図

単位 : mm

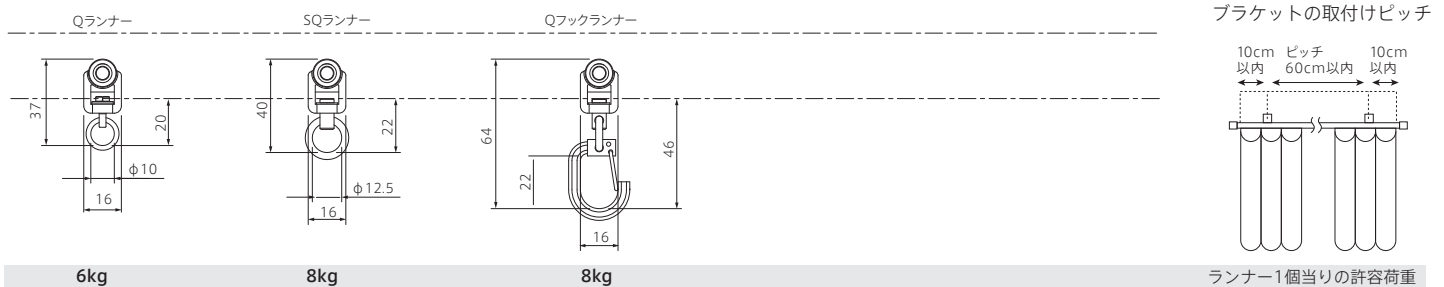

ブラケットの取付けピッチ

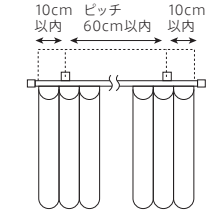

ランナー1個当りの許容荷重

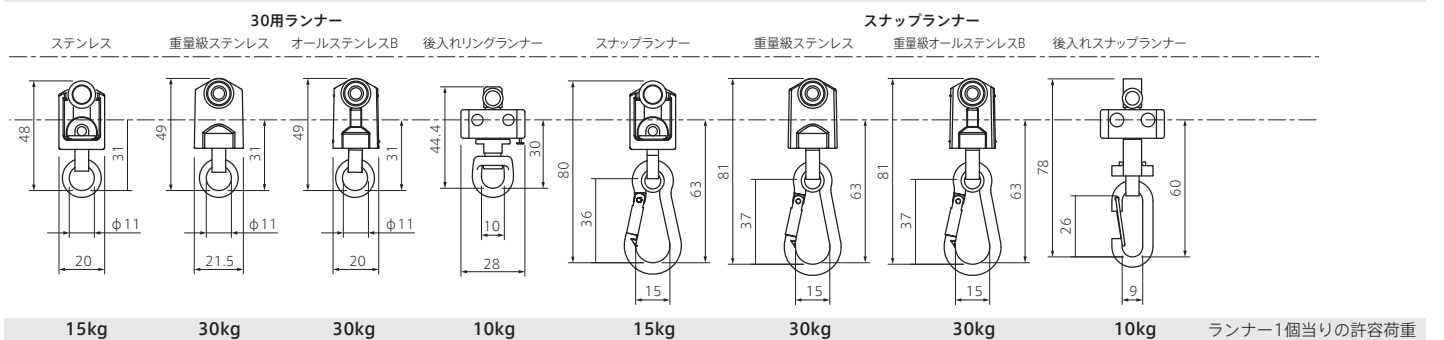

ランナー1個当りの許容荷重

取付寸法図

単位 : mm

N-30 ステンレス (重量級ステンレスランナー)

天井ブラケット付
(ブラケット幅=25mm)

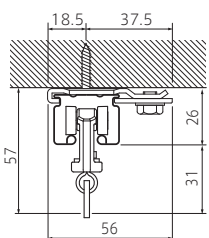

シングルブラケット付
(ブラケット幅=25mm)

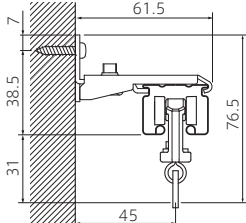

N-30 アルミ

天井ブラケット付
(ブラケット幅=25mm)

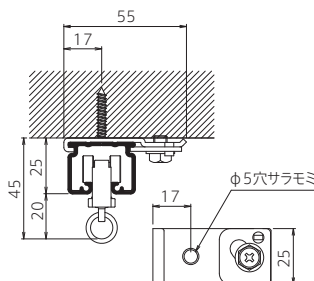

シングルブラケット付
(ブラケット幅=25mm)

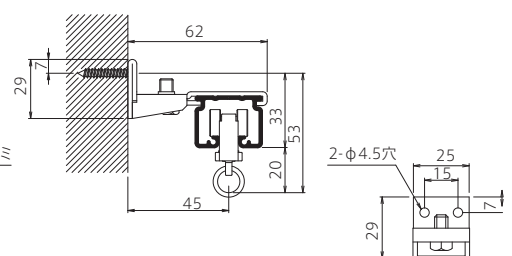

レール価格

単位：円(税別)

N-30ステンレス (ケース数量10本)					
サイズ	色名	品番	単価(円)	ケース数量	ケース価格(円)
2.00m	ステンレス	003422	7,600	10本	76,000
3.00m		003423	11,400	10本	114,000
4.00m		003424	15,200	10本	152,000
カーブレール 345R 91cm×91cm/90°		003426	14,000	1本	14,000
別寸レール (m当り)		003421	4,400	1本	—











※4mを超える製品につきましては運送会社の都合により配達できない地域があります。
 梱包費、実費運賃を事前にご確認ください。
 ※別寸レール価格
 2m以下の場合は2mの単価(8,800円)になります。

N-30アルミ (ケース数量20本)					
サイズ	色名	品番	単価(円)	ケース数量	ケース価格(円)
2.00m	シルバー	003412	3,800	20本	76,000
3.00m		003413	5,700	20本	114,000
4.00m		003414	7,600	20本	152,000
カーブレール 330R 91cm×91cm/90°		003416	6,380	1本	6,380
別寸レール (m当り)		003411	2,240	1本	—

N-30の場合、規格カーブのみです。別注カーブ穴開け加工はできません。
 ※別寸レール価格
 2m以下の場合は2mの単価(4,480円)になります。

部品価格

ランナー									
Qランナー	SQランナー	ステンスランナー	重量級 ステンスランナー	重量級オール ステンスBランナー	後入れ リングランナー	Qフックランナー	スナップランナー	重量級ステンス スナップランナー	重量級 オールステンス スナップランナー-B
 環下 20mm (入数100) 許容荷重6kg	 環下 22mm (入数50) 許容荷重8kg	 環下 31mm (入数50) 許容荷重15kg	 環下 31mm (入数10) 許容荷重30kg	 環下 31mm (入数10) 許容荷重30kg	 環下 30mm (入数20) PAT.P 許容荷重10kg	 環下 46mm (入数50) 許容荷重8kg	 環下 63mm (入数50) 許容荷重15kg	 環下 63mm (入数10) ベアリング入り 許容荷重30kg	 環下 63mm (入数10) 許容荷重30kg
003031	003033	003431	003432	003454	004406	003032	003433	003434N	003455
樹脂/スチール	樹脂/スチール	樹脂/ステンレス	樹脂/ステンレス	ステンレス	樹脂/スチール	樹脂/スチール	樹脂/ステンレス	樹脂/ステンレス	ステンレス
¥180/個	¥240/個	¥340/個	¥2,400/個	¥2,800/個	¥1,500/個	¥390/個	¥540/個	¥2,700/個	¥3,100/個

マグネットランナー					交叉ランナー		ブラケット		
後入れ スナップランナー	N-30専用 マグネットランナー (両)	N-30専用フック マグネットランナー (両)	N-30専用フック マグネットランナー (片)	N-30専用フック マグネットランナー (片)	手引き 交叉ランナー	MG付き手引き 交叉ランナー	シングルブラケット	ステンレス シングルブラケット	天井ブラケット
 環下 60mm PAT.P (入数10) 許容荷重10kg	 環下 31mm (入数10) 許容荷重15kg	 環下 60mm (入数10) 許容荷重15kg	 環下 31mm (入数10) 許容荷重15kg	 環下 60mm (入数10) 許容荷重15kg	 ベアリング入り (入数10) 許容荷重15kg	 ベアリング入り (入数10) 許容荷重15kg	 (入数30)	 (入数20)	 (入数50)
003453	003456	003458N	003457	003459	003461	003462	003051	003451	003053
樹脂/スチール	樹脂/スチール	樹脂/スチール	樹脂/スチール	樹脂/スチール	樹脂/スチール	樹脂/スチール	スチール	ステンレス	スチール
¥1,600/個	¥2,200/個	¥2,600/個	¥1,550/個	¥1,750/個	¥6,800/個	¥7,800/個	¥300/個	¥700/個	¥250/個

キャップ・STOPパー								
ステンレス天井 シングルブラケット	30用プレート付天井 Sブラケット	ブラケットプレート	エンドストップ	ステンレス エンドストップ	ラク入れ サイドキャップ	STOPパー	ステンレス フリーストップ	ソケット
 (入数20)	 (入数1)	 (入数1)	 (入数20)	 (入数20)	 (入数10)	 (入数50)	 (入数30)	 (入数20)
003452N	003055	106053	003441	003447	003460	003042	003442	003443N
ステンレス	スチール	スチール	スチール	ステンレス	ステンレス	スチール	ステンレス	スチール
¥700/個	¥640/個	¥380/個	¥230/個	¥600/個	¥2,200/個	¥200/個	¥480/個	¥480/個

ジョイント				
継カバー	ステンレス継カバー	コーナージョイント	継芯	ステンレス継芯
 (入数10)	 (入数10)	 (入数1)	 2本1組	 2本1組
003444N	003445	003449	003446	003448
スチール	ステンレス	ステンレス/樹脂	スチール	ステンレス
¥700/個	¥1,500/個	¥3,700/個	¥160/組	¥220/組

カーブレール仕様

単位:mm

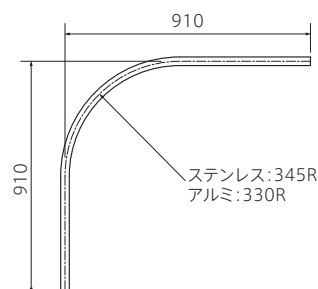

⚠ 注意

ステンレスSUS304鋼板は耐食性に優れていますが、使用環境により「錆」が発生します。「錆」が発生した場合は早く清掃、除去することが大切です。清掃後は洗剤などが残らないように乾いた布で拭いていただくことで、長期間ご使用いただくことができます。

N-30シリーズ

N-30(アルミ専用)ラク入れサイドキャップ

レールを設置したままでランナーの着脱が可能になりました。

工期の短縮・・・ビニールカーテンにランナーをセットした状態でレールに装着を実現！
 メンテナンス性・・・N-30用のランナー類をレールを設置したままで着脱が可能！
 腐食に強いSUS304・・・耐蝕、耐摩耗性に優れたステンレス製素材採用！

工期短縮と優れたメンテナンス性を実現！

ビニールカーテンにフレームやランナーをセットした状態でレールに取付け可能なので工期を短縮します。
 ビニールカーテンやランナーの取り替えも作業が容易なため一人で行え優れたメンテナンス性を実現します。
 素材は耐蝕、耐摩耗性に優れたSUS304ステンレスを採用しました。



開閉ハッチからランナーの挿入が可能！

ランナー挿入後にハッチは自動で閉まります。



開閉ハッチレバー
(ランナー取り出し時に使用します。)

品番: **003460**
 材質: ステンレス
 単価: **2,200円** 入数: 10個
 エンドフック金具付属



ランナーの取り出しも簡単！

三方枠に設置されたレールでも開閉ハッチレバーを押すだけで簡単にランナーを取り出せます。レールの取り外しは必要ありません。

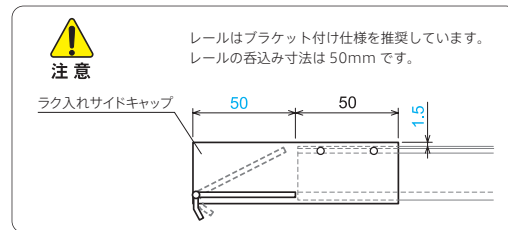

N-30 / 手引き交叉ランナー New

(単位:mm)

手引き交叉ランナー

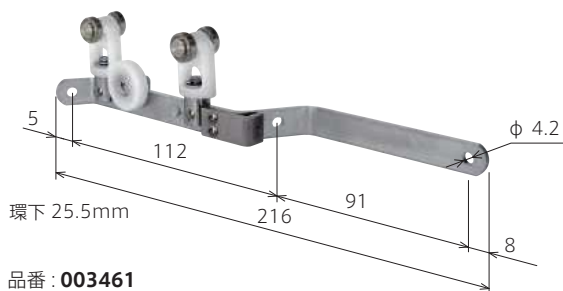

品番: **003461**
 材質: スチール/樹脂
 単価: **6,800円** 入数: 10個
 重量: 160g/個

MG付き手引き交叉ランナー

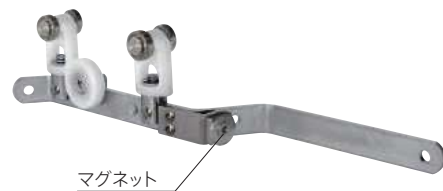

品番: **003462**
 材質: スチール/樹脂
 単価: **7,800円** 入数: 10個
 重量: 165g/個

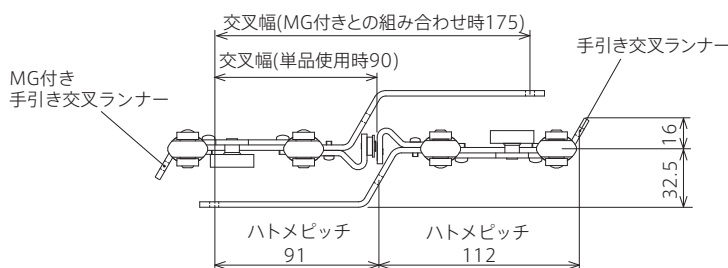

注意

通常のビニールカーテンのハトメピッチは 300mm です。手引交叉ランナーの取付けの際は、ビニールカーテンのハトメを増やすなどして吊下げて下さい。シートの弛みが交叉の妨げになり、スムーズな開閉ができない恐れがあります。
 ※カーブレールとの組み合わせは、ご使用できません。

N-30(アルミ専用)コーナージョイント

諦めていた狭いコーナースペースを有効活用、業界初の角型レール用コーナージョイント！

コンパクト性・・・運送、搬入、設置作業の負担を軽減するコンパクトサイズ
腐食に強いSUS304・・・耐蝕、耐摩耗性に優れたステンレス製素材採用！N-30シリーズ対応のコーナージョイントで
狭いスペースにも間仕切りが可能！什器、設備周りの間仕切りやスチール棚の防塵に最適です。
天井付け・壁面付けブラケットの取付けの他、天井直付にも対応いたします。

コーナーR65

品番：003449
材質：ステンレス/樹脂
単価：3,700円 入数：1個入
重量：250g/個
許容荷重：30kg

カーテンを片側に束ねることができます。

従来の直角コーナー部もコーナージョイントで連結すれば利便性も格段に向上します。

諦めていた狭いコーナースペースの施工にも！

ハトメやランナーの間隔が狭いほど、ジョイント時のレールに添うためカーテンで綺麗に囲うことができます。

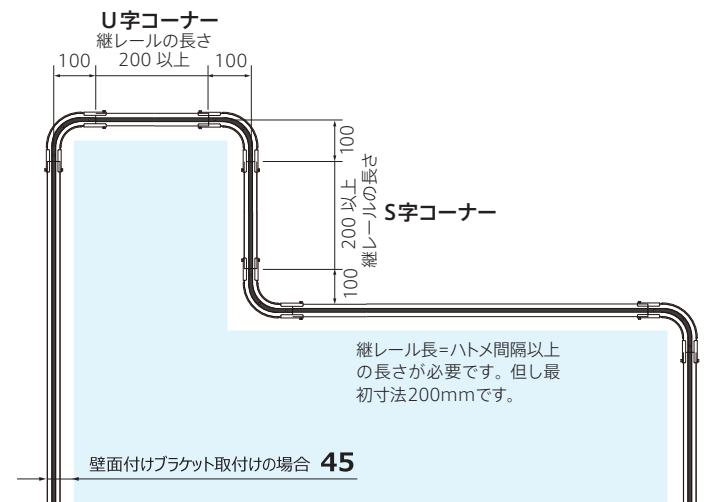
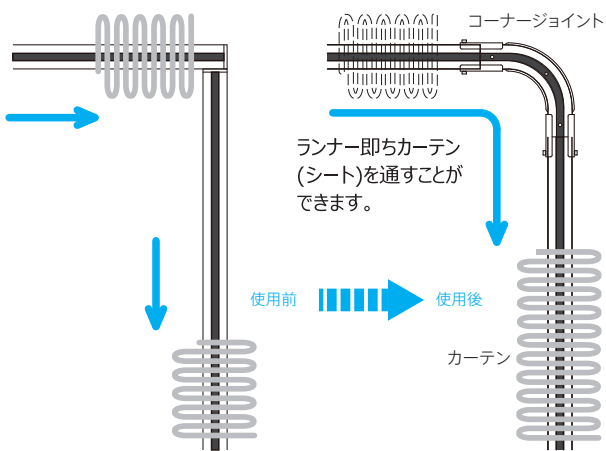

運送、搬入、設置作業の負担を大幅に軽減！

一般的なカーブレールと比較してコンパクトな小サイズなので運送コストの軽減ができます。

最大寸法 925×925mm

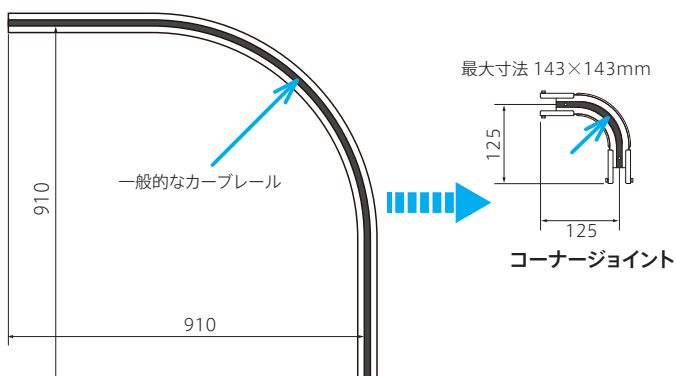

※狭いスペースを隅々まで囲うことができます。



注意

本製品は
カーブレールではありません。

本製品は2本のレールを繋げることを目的としたジョイント部品です。カーテンを送り出す様に開閉させてください。カーブレールとは用途が異なります。カーテンの開閉操作を頻繁におこなう箇所への使用には適しません。ランナーの走行性に優れたカーブレールをご使用ください。