

中量級カーテンレール

N-24

こだわりの設計・・・たわみを抑え強度アップを実現したレールデザイン。

豊富なオプション部品・・・豊富な部品は一般住宅・学校・病院の点滴レールにも対応。

材質・・・耐蝕、耐磨耗性に優れたステンレス・スチール・アルミ

カーブ・交叉にも対応した中量級カーテンレール



レールのデザイン形状により、たわみを抑え、強度アップを実現。

ランナーは走行感が一層滑らかに、特にジョイント部での動きがスムーズになりました。

オプションのランナーや、豊富なパーツ類は学校の掲示板や病院の点滴レールとしてもご利用いただけます。

カーブ・交叉加工に対応し操作性が格段にアップします。

レール素材/ステンレス・スチール(塩化ビニール被膜鋼板)・アルミ

N-24



ステンレス (SUS430)



スチールホワイト



アルミシルバー



アルミホワイト

レール断面図

単位:mm

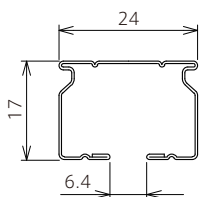

ステンレス・スチール

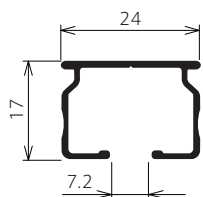

アルミ

カーテン適正重量

	カーテン適正重量	
	カーテン片開きの場合	カーテン両開きの場合
N-24	10kg まで	20kg まで

カン下寸法図

単位:mm

カセットランナー 小音ランナー	マグネットランナー 小音マグネットランナー	静音マグネットランナー	カセットランナー+Sカン	ブラケットの取付けピッチ
1.5kg	1.5kg	1.5kg	1.5kg	ランナー1個当りの許容荷重

レール価格

単位：円(税別)

ステンレス(ケース数量 30本)					
サイズ	色名	品番	単価	ケース数量	ケース価格
1.82m	ステンレス	253027	2,130	30本	63,900
2.00m		253022	2,360	30本	70,800
2.73m		253028	3,190	30本	95,700
3.00m		253023	3,540	30本	106,200
4.00m		253024	4,720	30本	141,600
カーブレール 91×91cm(215R)		253026	4,940	1本	4,940
別寸レール(m当り)	253021	1,710	—	—	
スチール(ケース数量 30本)					
サイズ	色名	品番	単価	ケース数量	ケース価格
1.82m	スチールホワイト	253037	2,000	30本	60,000
2.00m		253032	2,180	30本	65,400
2.73m		253038	2,940	30本	88,200
3.00m		253033	3,220	30本	96,600
4.00m		253034	4,260	30本	127,800
カーブレール 91×91cm(205R)		253036	4,380	1本	4,380
別寸レール(m当り)	253031	1,680	—	—	
アルミ(ケース数量 30本)					
サイズ	色名	品番	単価	ケース数量	ケース価格
2.00m	アルミシルバー	253002	3,120	30本	93,600
	アルミホワイト	253012	4,050		121,500
3.00m	アルミシルバー	253003	4,720	30本	141,600
	アルミホワイト	253013	6,050		181,500
4.00m	アルミシルバー	253004	6,260	30本	187,800
	アルミホワイト	253014	8,090		242,700
カーブレール 91×91cm(210R)	アルミシルバー	253006	4,350	1本	4,350
	アルミホワイト	253016	5,370		5,370
別寸レール(m当り)	アルミシルバー	253001	2,280	—	—
	アルミホワイト	253011	2,920		—
交叉レール	アルミシルバー	253000	2,640	1本	2,640
	アルミホワイト	253010	3,190		3,190

※交叉レールは納期をお問合せください。

別注工賃

単位：円(税別)

曲がり工賃		直付穴開け工賃
指定 R	価格(1カ所)	価格(1カ所)
210R	1,500	310

*ビス用穴径φ4mm

部品価格

単位：円(税別)

部品名	色名	品番	単価	ケース数量	ケース価格
シングルブラケット	シルバー	253101	270	50コ	13,500
	ホワイト	253111	320		16,000
ダブルブラケット	シルバー	253102	560	20コ	11,200
	ホワイト	253112	660		13,200
天井シングルブラケット	シルバー	253103	260	40コ	10,400
	ホワイト	253113	310		12,400
天井ダブルブラケット	シルバー	253104	480	20コ	9,600
	ホワイト	253114	560		11,200
カセットランナー スチール・ステンレス用	ホワイト	213138	60	640コ	38,400
アルミ専用 カセットランナー	共通	213149	60	640コ	38,400
マグネットランナー (両開き用)	ホワイト	213139	480	10セット	4,800
スチール・ステンレス用 小音ランナー スチール・ステンレス用	ホワイト	213150	160	640コ	102,400
小音マグネットランナー スチール・ステンレス用 (両開き用)	ホワイト	213151	870	10セット	8,700
小音マグネットランナー スチール・ステンレス用 (片開き用)	ホワイト	213152	610	10セット	6,100
静音マグネットランナー (両開き用) アルミ専用	共通	213135	650	20コ	13,000
静音マグネットランナー (片開き用) アルミ専用	共通	213136	430	20コ	8,600
キャップ	共通	213105	90	50コ	4,500
	ホワイト	213115	100		5,000
ソケット	シルバー	213106	140	20コ	2,800
	ホワイト	213116	300		6,000
ストッパー	共通	213131	60	50コ	3,000
ロング継芯 (内ジョイント)	ステンレス・ スチール用	213140	370	20コ	7,400
	アルミ用	213132	290		5,800
点滴ランナー 許容荷重 10kg	共通	213129	1,940	10コ	19,400
点滴ランナー 許容荷重 15kg ※事故防止タイプ	共通	213130	1,940	10コ	19,400
平首	シルバー	213107	180	20コ	3,600
	ホワイト	213117	240		4,800
自在吊棒 250	17~ 25cm	ホワイト 190631 シルバー 190601N	1,250	20本	25,000
	自在吊棒 410	25~ 41cm			
自在吊棒 600	34.5~ 60cm	ホワイト 190633 シルバー 190603	1,840	20本	36,800
	自在吊棒 800	44.5~ 80cm			
自在吊棒 1200		64.5~ 120cm	ホワイト 190635 シルバー 190605	2,300	20本

N-24

見積例

単位：円(税別)

N-24 天井直付(両開き)			
取付方法		天井直付	
サイズ	カラー	アルミシルバー	アルミホワイト
2.00m		5,570	6,520
部品明細		レール1本・キャップ2コ・ランナー18コ マグネットランナー(両開き)1組	

N-24 シングル付(両開き)			
取付方法		シングル付	
サイズ	カラー	アルミシルバー	アルミホワイト
2.00m		6,380	7,480
部品明細		レール1本・キャップ2コ・ランナー18コ マグネットランナー(両開き)1組・シングルブラケット3コ	

取付方法		ダブル付	
サイズ	カラー	アルミシルバー	アルミホワイト
2.00m		12,820	15,020
部品明細		レール2本・キャップ4コ・ランナー36コ マグネットランナー(両開き)2組・ダブルブラケット3コ	

※ブラケット個数は、90cm ピッチで計算しています。

取付寸法図

単位:mm

天井直付

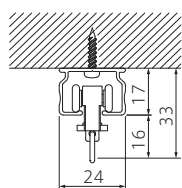

天井シングルブラケット付
(ブラケット幅=19mm)

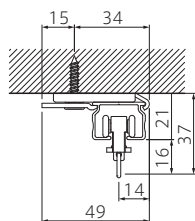

天井ダブルブラケット付
(ブラケット幅=18mm)

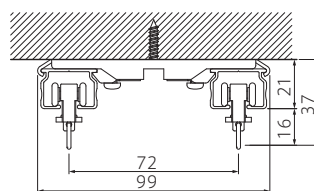

シングルブラケット付
(ブラケット幅=19mm)

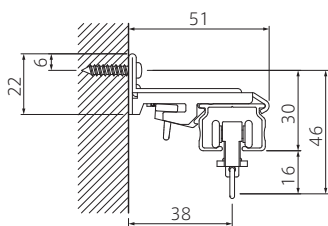

ダブルブラケット付
(ブラケット幅=22mm)

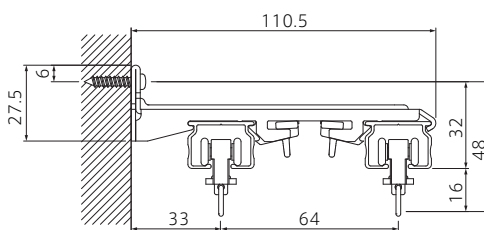

カーブレール

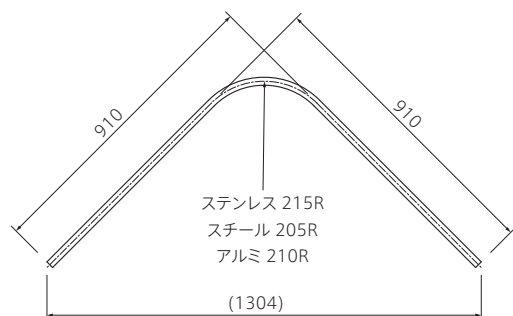

交叉レール

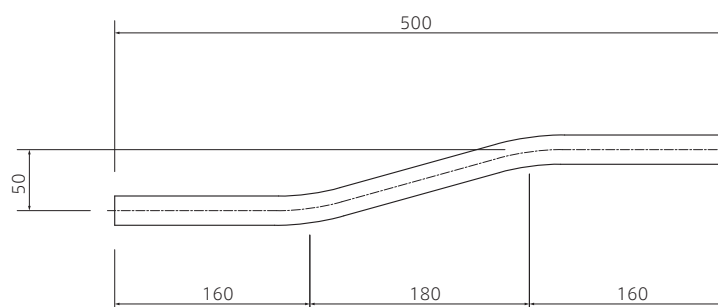

N-24用オプション部品

マグネットブラケット



物品棚を在庫管理や資材整理に!

スチール棚にビニールカーテンを吊れば防塵効果もあり在庫管理や資材整理棚としても便利です。

「マグネットブラケット」はビス無しでスチール棚に固定しますので工具は一切不要なので取付け組立ても容易です。

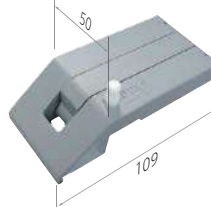
マグネットブラケット
(調整付き)

品番: **213137**
材質: 樹脂/フェライト磁石
単価: **870円** 入数: 10個
許容荷重: 2kg

マグネットブラケット

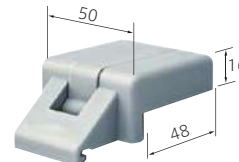

品番: **213133**
材質: 樹脂/フェライト磁石
単価: **670円** 入数: 10個
許容荷重: 2kg

Sカン37



品番: **106354**
材質: スチールφ3
単価: **25円** 入数: 500個

マグネット式密着構造設計!

ビスを用いずマグネット(磁石)密着固定しますので工具不要で設置も容易です。

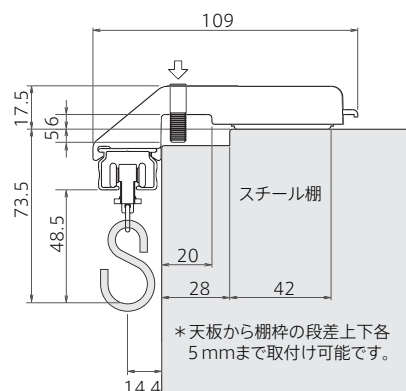
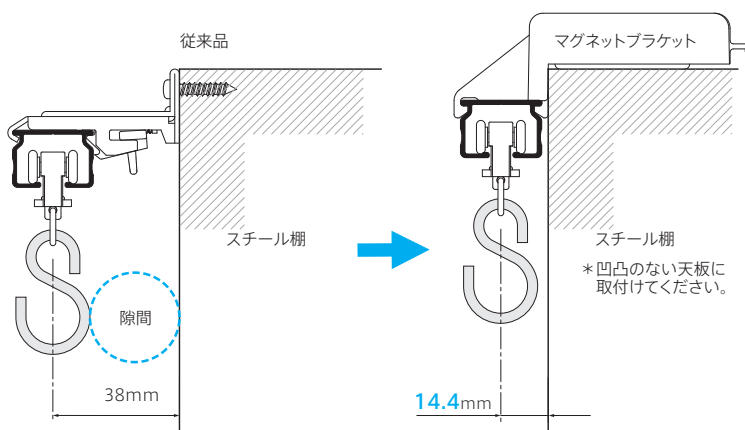

組立方法

カーテンレールへワンタッチで装着

棚の天板にもワンタッチで装着



*カーテンレールへの固定はレバーを下げるだけなので工具は不要です。

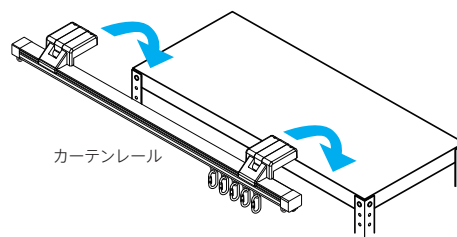

●レールにマグネットブラケットをセットしたらスチール棚の天板に固定して完了!
(強力なマグネット式なので工具は不要です)

取付寸法図

