

# D40 (D30) カーテンレール

## お客様へ

この度は、OSカーテンレールをお買い求めいただきまして、誠に有難うございます。ご使用前にこの説明書をご覧いただき、正しくお取り扱い下さいませよう、お願い致します。

### 取り付け説明書

※( )内はD30の数値です ※記載の諸条件を守っていただけない場合、取り付け後に落下・破損などの事故が起こる場合があります。

#### 部材名称

●D40レール

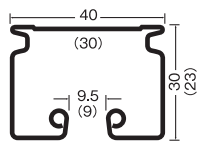

●D40ワンタッチランナー



●D40・Sブラケット



●D40天井Sブラケット



●D40キャップストップ



※掲載商品はD40の部材です。

#### 施工手順

### 1 ブラケットを壁、もしくは天井に取り付ける

取り付けは下地のしっかりとした場所・アンカーなどで下地を強化した上で、許容荷重を守って施工してください。ブラケットとブラケットの間隔は、90cm以内にしてください。(端から1個目のブラケットまでの間隔は10cm以内にしてください)

●D40・Sブラケット ●D40・天井Sブラケット



(ビスは付属しておりません。)

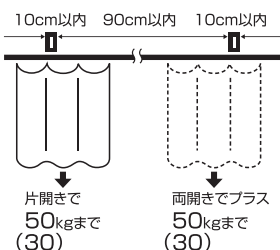

### 2 レールをブラケットに取付ける (D40天井Sブラケットの場合)

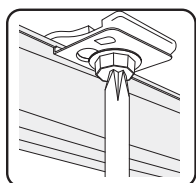
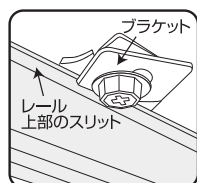
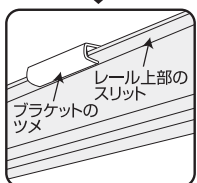

#### 【取付寸法図】

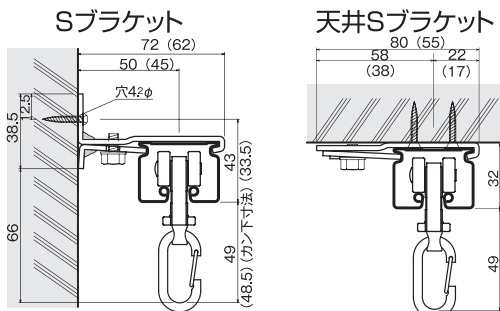

### 3 レールの片側にキャップストップを取り付ける

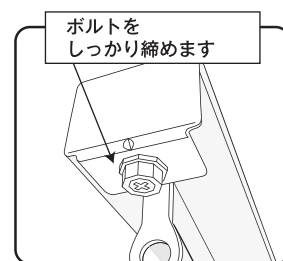
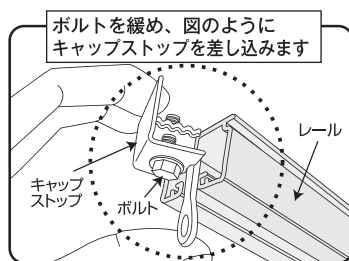

### 4 ランナーをレールに入れる

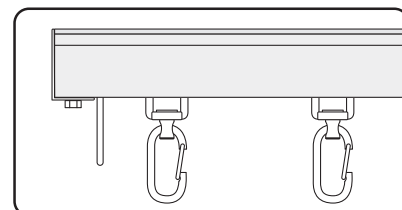
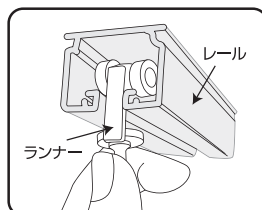

### 5 レールの片側に残りのキャップを取り付ける

#### ジョイントする場合

#### ●カーテンレールを継ぎ合わせる場合

継ぎバーをレールの片側にはめ込み、ジョイント(2本)をレールの内側の穴に挿入してカーテンレールを継ぎ合わせる。レールを突き合わせたら継ぎバーをスライドさせ継ぎ目部を継ぎバー側面のビスで固定します。

※接続部分の付近にはブラケットを使用して下さい。

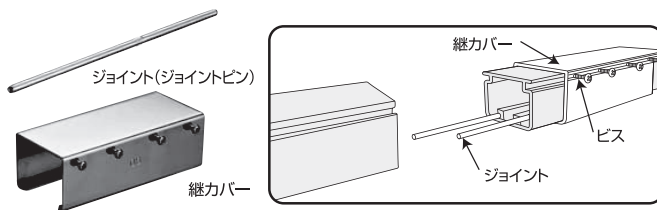

本製品の取り付け、取扱いにつきまして、ご不明な点がございましたら商品購入先の販売店、もしくは当社岡田装飾金物株式会社にお問い合わせいただき、ご理解されたうえで、お取り扱い下さい。