

# D40

## 隙間シートレール<アルミ>

チューブに隙間シートを通すだけで簡単取付、カーテンと共生地にすれば見映えもすっきり

**PAT.製品**

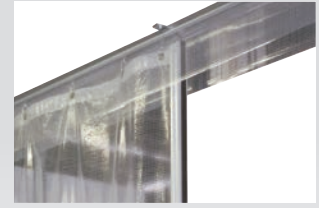

### D40ブラケット取付間隔とカーテン適正重量表

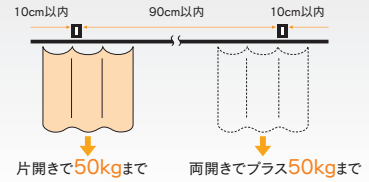

レール仕様

●アルミ アルミニウム合金押出型材：アルマイト仕上げ

取付  
説明書



隙間シート  
取付方法  
動画



### 製品特長

- レールとカーテンの隙間をなくし、防塵・防音・防虫機能を高めます。また、保温性を高め、省エネ対策にも大きな効果を発揮します。
- 隙間シートはチューブを入れるだけで簡単に取付可能、工具不要です。
- 隙間シートをカーテンと共生地で加工することですっきり納まります。
- 隙間シートも用意しました。縫製加工不要です。
- D40の殆どの部品が使用できます。

### D40隙間シートレール断面図 (mm)

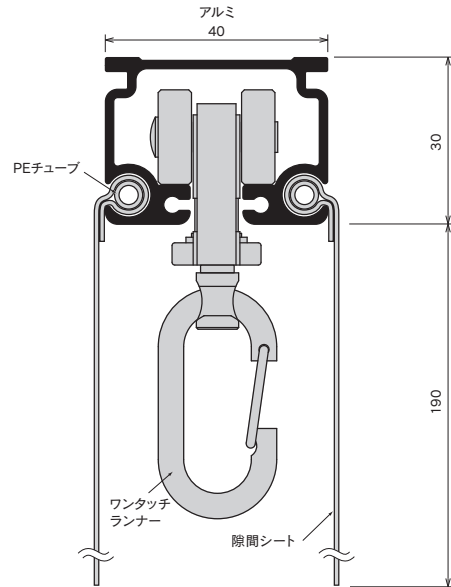

### D40隙間シートレール価格表 (1ケース10本(5mは5本)入)

| 品番      | 品名          | 材質  | 寸法    | 価格        |
|---------|-------------|-----|-------|-----------|
| 20L20AS | D40隙間シートレール | アルミ | 2.00m | ¥8,400/本  |
| 20L30AS |             |     | 3.00m | ¥12,600/本 |
| 20L40AS |             |     | 4.00m | ¥16,800/本 |

※5m (¥21,000/本) もあります。5mレールの出荷には実費運賃・梱包費がかかります。納期と併せ、その都度、弊社担当までお問合せください。

※レールだけの価格です。隙間シート別売。

### D40隙間シートカーブレール価格表 (1ケース5本入)

| 品番      | 品名             | 材質  | 寸法(mm)       | 価格        |
|---------|----------------|-----|--------------|-----------|
| 20L02AS | D40隙間シートカーブレール | アルミ | 800×800×500R | ¥11,900/本 |

※レールだけの価格です。隙間シート別売。

### D40隙間シートカーブレール 曲加工と別注カーブレール価格

#### ●カーブレール寸法図 (mm)

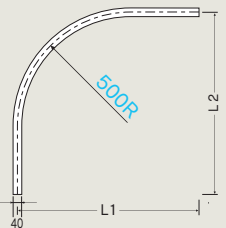

#### ●弓曲カーブレール加工賃と計算方法

弓曲加工賃は、m当り上代8,000円です。(カット賃含む)  
※アルミ700mmR以上

計算方法

必要寸法が取れる「レール価格」+「弓曲加工賃」  
(m当り8,000円)



#### ●別注カーブレール加工賃と計算方法

別注カーブレール加工賃は、カーブ1ヶ所当り上代5,000円です。(カット賃含む)

※500mmR, 角度付可能

計算方法

必要寸法(L1+L2)が取れる「レール価格」+「カーブ加工賃」(5,000円)

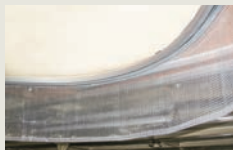

※角度をご指示ください。



90° 曲げ加工

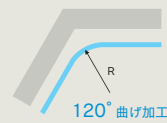

120° 曲げ加工

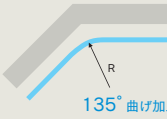

135° 曲げ加工

#### ●別注・弓曲カーブレール納期と運賃・梱包費

○別注カーブレールの納期は、12時までの受注分が翌々営業日出荷となります。

○弓曲カーブレールの納期は、その都度お問合せください。





○運賃・梱包費は数量に関係なく実費を申し受けます。

※別注・弓曲カーブレールにつきましては、価格・納期をその都度お問合せください。

状況により、納期をいただく場合がございます。

## D40隙間シートレール部品価格

※D40の殆どの部品が使用できます。P69~76 (継力バー、壁付ソケットはシートが通りません。)

| PEチューブ  |               | PEチューブ100m巻   |                 | 止プラグ  |  | D40隙間シート  |                  |
|---|---------------|---|-----------------|---|--|---|------------------|
|  |               |  |                 |  |  |  |                  |
| ※最長 20mまで (入数10)  |               | ※最長 12mまで (入数10)  |                 | ステンレスビス付(4×35) (入数100)  |  |   |                  |
| 樹脂/半透明  |               | 樹脂/半透明  |                 | 93T56   |  | ビニール(塩ビ 0.2mm)/半透明  |                  |
| 93T55   | 2.0m ¥400/本   | 93T52   | 100m巻 ¥17,000/巻 | 樹脂/白 ¥130/個   |  | 20T90   | 1.00m ¥1,300/枚   |
| 93T53   | 3.0m ¥600/本   |   |                 | ※キャップを使用する際は不要です。   |  | 20T92   | 2.00m ¥2,600/枚   |
| 93T54   | 4.0m ¥800/本   |   |                 |   |  | 20T93   | 3.00m ¥3,900/枚   |
| 93T57   | 5.0m ¥1,000/本 |   |                 |   |  | 20T94   | 4.00m ¥5,200/枚   |
| 93T51   | m当り ¥200/m    |   |                 |   |  | 20T95   | 5.00m ¥6,500/枚   |
|   |               |   |                 |   |  | 20T96   | 6.00m ¥7,800/枚   |
|   |               |   |                 |   |  | 20T97   | 7.00m ¥9,100/枚   |
|   |               |   |                 |   |  | 20T98   | 8.00m ¥10,400/枚  |
|   |               |   |                 |   |  | 20T99   | 9.00m ¥11,700/枚  |
|   |               |   |                 |   |  | 20T91X0   | 10.00m ¥13,000/枚 |
|   |               |   |                 |   |  | 20T91X1   | 11.00m ¥14,300/枚 |
|   |               |   |                 |   |  | 20T91X2   | 12.00m ¥15,600/枚 |

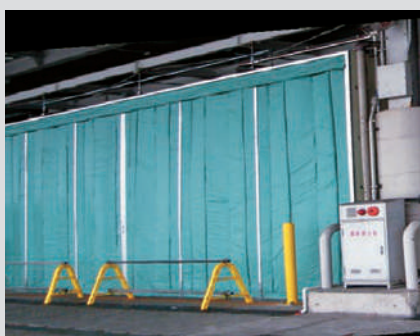

## D40隙間シートレール参考見積表(Sブラケット・天井Sブラケット)

| 長さ     | 価格      | 部品明細      |          |             |       |       |        |        |       |
|--------|---------|-----------|----------|-------------|-------|-------|--------|--------|-------|
|        | アルミ     | レール       | キャップストップ | ワンタッチランナー-A | ブラケット | ジョイント | TOPカバー | PEチューブ | 隙間シート |
| 2.00m  | ¥19,000 | 2m1本      | 2個       | 12個         | 3個    | —     | —      | 2m1本   | 2m1枚  |
| 3.00m  | ¥28,340 | 3m1本      | 2個       | 18個         | 5個    | —     | —      | 3m1本   | 3m1枚  |
| 4.00m  | ¥37,360 | 4m1本      | 2個       | 24個         | 6個    | —     | —      | 4m1本   | 4m1枚  |
| 5.00m  | ¥47,370 | 2m1本/3m1本 | 2個       | 30個         | 7個    | 2本    | 1個     | 5m1本   | 5m1枚  |
| 6.00m  | ¥56,390 | 3m2本      | 2個       | 36個         | 8個    | 2本    | 1個     | 6m1本   | 6m1枚  |
| 7.00m  | ¥65,410 | 3m1本/4m1本 | 2個       | 42個         | 9個    | 2本    | 1個     | 7m1本   | 7m1枚  |
| 8.00m  | ¥74,430 | 4m2本      | 2個       | 48個         | 10個   | 2本    | 1個     | 8m1本   | 8m1枚  |
| 9.00m  | ¥84,440 | 3m3本      | 2個       | 54個         | 11個   | 4本    | 2個     | 9m1本   | 9m1枚  |
| 10.00m | ¥93,460 | 3m2本/4m1本 | 2個       | 60個         | 12個   | 4本    | 2個     | 10m1本  | 10m1枚 |

※ブラケット、ランナーの個数は、現場の状況によって追加してください。 ※部材のみの価格です。組込賃は含まれておりません。  
 ※5mレールの出荷には実費運賃・梱包費がかかります。その都度、当社担当までお問合せください。



OS 新製品・施工事例  
 ラインナップ

OS マルキーゼ  
 (パーゴラ用部材)

OS 間仕切ポール  
 ネットカーテン

OS エコレール  
 D40隙間シートレール

OS ソフトネットシート

OS のれんシート  
 フレーム

テント用部材

オプション部材  
 各種形状

# 長尺物の運送が困難な地域もジョイントで対応

## レールのジョイント

| ジョイント方法  | 継カバー+ジョイント<br>(又はローレットジョイント) | TOPカバー+ジョイント<br>(又はローレットジョイント)<br><b>PAT.</b> | インナージョイント       |
|----------|------------------------------|---|-----------------|
|          | ※隙間シートレールは使用不可               |   | ※D30アルミレールは使用不可 |
| レールタイプ   |                              |   |                 |
| SG       | ○                            | ○*  | —               |
| XG       | ○                            | ○   | —               |
| D40      | ステンレス                        | ○   | ○               |
|          | スチール                         | ○   | ○               |
| D30      | アルミ                          | ○   | ○※D40のみ         |
|          | 隙間シート                        | —   | —               |
| D25      | —                            | —   | ○               |
| キャリーベンダー | —                            |   | —               |

\*「D40ステンTOPカバー」または「D40・TOPカバー」をご使用ください。

### ローレットジョイント

**PAT.**

【従来品】  
ギザギザ部が全長の1/2



【リニューアル】  
ギザギザ部を全長の1/4



一組のジョイントを前後逆に挿し込むことでレールが差し込みやすくなります。

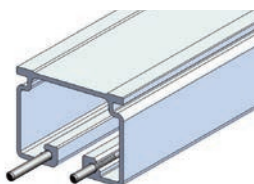

もう一方のレールをピンの長い方に挿し込んだ後、短い方に挿し込む。

### ローレットジョイントの使い方

**PAT.**

●レールが抜けないようにガッチリ固定したい場合 ※レールの連結がはずれなくなりますのでご注意ください。

- ①一組のローレットジョイントを前後逆に挿し、ギザギザ部を半分だけハンマー等を使って打ち込みます。
- ②レールを繋ぎ、片方の端部に当て板などをしてハンマー等でジョイントを叩き入れます。

※高いところで打ち込み作業をすると危険です。床で作業ください。

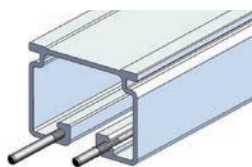

段違いに挿し、ギザギザ部を半分打ち込む

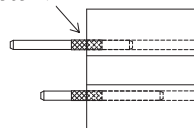

床でジョイント

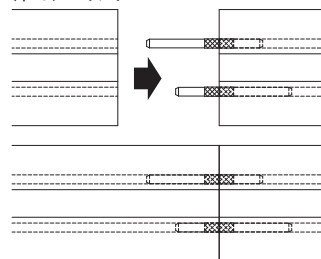

→ 天井部へ取り付け

●レールを抜くことが想定される場合 ●または、床でジョイントができない場合

- ①一組のローレットジョイントを前後逆に挿し、ギザギザ部を全てハンマー等を使って打ち込む。
- ②ジョイントがついたレールを先に天井部へ取り付け、残りのレールを繋ぎ、取り付けます。

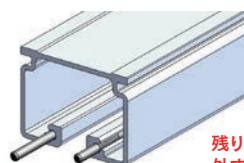

段違いに挿し、ギザギザ部を全て打ち込む

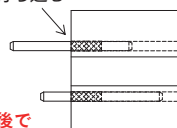

残りのレールは後で外すことが可能

片方のレールを先に天井へ取り付け

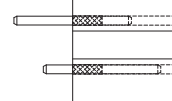

残りのレールを天井で繋ぎます

